

EWH 30–100 FORMAX
EWH 30–100 FORMAX DL



-
- RU • Электроводонагреватель аккумуляторный бытовой
 - Инструкция по эксплуатации
 - KZ • Тұрмыстық аккумуляциялық электрлік сужылытқыш
 - Пайдалану жөніндегі нұсқаулық

Наполните вашу жизнь комфортом



Найти электронную инструкцию
и обратиться за техподдержкой
вы можете по ссылке
www.home-comfort.ru



Electrolux

СОДЕРЖАНИЕ

1. ВВЕДЕНИЕ	3
2. КОМПЛЕКТАЦИЯ	3
3. КРАТКОЕ ОПИСАНИЕ ВОДОНАГРЕВАТЕЛЯ	3
4. МОНТАЖ ВОДОНАГРЕВАТЕЛЯ	4
5. ПОДКЛЮЧЕНИЕ К ВОДОПРОВОДУ	5
6. ПОДКЛЮЧЕНИЕ К ЭЛЕКТРИЧЕСКОЙ СЕТИ	6
7. ЭКСПЛУАТАЦИЯ	6
8. МЕРЫ ПРЕДОСТОРОЖНОСТИ	8
9. ТЕХНИЧЕСКИЕ ХАРАКТЕРИСТИКИ	11
10. УСТРАНЕНИЕ НЕПОЛАДОК	12
11. УХОД И ТЕХНИЧЕСКОЕ ОБСЛУЖИВАНИЕ	12
12. ТРАНСПОРТИРОВКА И ХРАНЕНИЕ	13
13. УТИЛИЗАЦИЯ	14
14. ДАТА ИЗГОТОВЛЕНИЯ	14
15. СЕРТИФИКАЦИЯ	14
16. СХЕМА ЭЛЕКТРИЧЕСКИХ СОЕДИНЕНИЙ	15
17. ГАБАРИТНЫЕ РАЗМЕРЫ	16
18. ГАРАНТИЙНЫЙ ТАЛОН	34

МЫ ДУМАЕМ О ВАС

Благодарим вас за приобретение прибора Electrolux. Вы выбрали изделие, за которым стоят десятилетия профессионального опыта и инноваций.

Уникальное и стильное, оно создавалось с заботой о вас. Поэтому когда бы вы ни воспользовались им, вы можете быть уверены: результаты всегда будут превосходными. Добро пожаловать в Electrolux!

Обозначения:



Внимание / Важные сведения по технике безопасности



Общая информация и рекомендации

Примечание:

В тексте данной инструкции водонагреватель может иметь такие технические названия, как прибор, устройство, аппарат и т.п.

Введение

Электрический водонагреватель накопительного типа предназначен для нагрева поступающей из водопровода холодной воды. Применяется исключительно в бытовых целях, вода из водонагревателя не предназначена для питья и приготовления пищи.

Установка и первый запуск водонагревателя должны производиться квалифицированным специалистом, который может нести ответственность за правильность установки и дать рекомендации по использованию водонагревателя. При подключении должны быть соблюдены действующие стандарты и правила. Перед установкой водонагревателя удостоверьтесь, что заземляющий электрод розетки должным образом заземлен. В случае отсутствия заземляющего электрода в розетке необходимо заземлить водонагреватель отдельным заземляющим проводом к выводу заземления на корпусе водонагревателя. В случае отсутствия заземления запрещается осуществлять установку и эксплуатацию изделия. Вывод заземления находится на корпусе водонагревателя.



Запрещается применять переносные розетки.



Неправильная установка и эксплуатация электрического водонагревателя может привести к несчастным случаям или имущественному ущербу.

Комплектация

Электрический водонагреватель накопительного типа укомплектован основными элементами для установки и подключения. В комплект водонагревателей серий Formax, Formax DL входит:

- водонагреватель со шнуром питания и УЗО - 1 шт.;
- монтажный шаблон - 1 шт.
- предохранительный клапан - 1 шт.;
- крепежный анкер для монтажа - 2 шт.;
- монтажный шаблон - 1 шт.;
- инструкция пользователя - 1 шт.;
- гарантийный талон (в инструкции) - 1 шт.

Краткое описание водонагревателя



Рис. 1. Formax



Рис. 2. Formax DL

1. Автоматический контроль температуры воды:
Открыв кран с горячей водой на смесителе на выходе водонагревателя, на вход начинает поступать холодная вода, заполняя внутренний бак. Вода в баке смешивается и ее температура понижается. Датчик термостата реагирует на понижение температуры воды, автоматически включается нагревательный элемент (ТЭН) и подогревает воду до заданной ранее температуры. Когда температура достигнет заданной величины, ТЭН автоматически отключается.
2. Три уровня защиты водонагревателя:
 - защита от коррозии;
 - защита от перегрева;

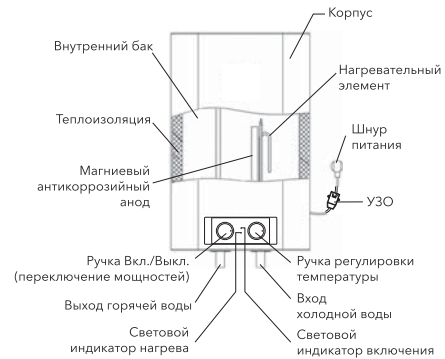
- защита от превышающего норму гидравлического давления.
3. Стальной внутренний резервуар со специальным защитным покрытием выполнен по передовому методу электростатической сухой эмалировки. Специальный сплав внутреннего бака прочен к воздействию коррозии и накипи. Защитное покрытие внутреннего бака из специально разработанной мелкодисперсионной стеклоэмали.

Свойства эмали:

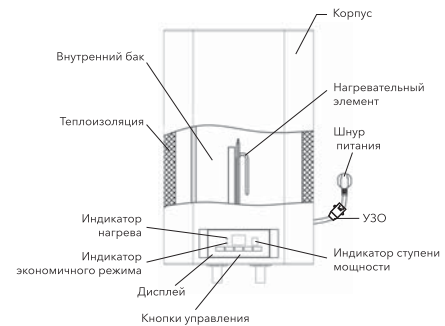
- повышенная адгезивная способность и высокая пластичность (закалена при температуре 850 °С);
 - расширяется или сжимается при перепадах температур в той же пропорции, что и стенки внутреннего бака, не образуя микротрещин, в которых может возникнуть очаг коррозии.
4. Сухие независимые тепловые нагревательные элементы (ТЭНы) надежны и безопасны в эксплуатации, имеют долгий срок службы. ТЭНы помещены в защитные металлические кожухи, покрытые слоем мелкодисперсной стеклоэмали, которые исключают прямой контакт нагревательных элементов с водой, соответственно на ТЭНах не образуется накипь, что увеличивает ресурс их работы и продлевает срок службы.
 5. Эко режим (ECO) на панели управления обеспечивает:
 - нагрев воды в водонагревателе только до комфортной температуры 55 °С;
 - предотвращает образование накипи;
 - увеличивает ресурс работы водонагревателя.
 6. Внутренняя утолщенная пенополиуретановая теплоизоляция позволяет эффективно сохранять температуру нагретой воды, сводит к минимуму теплопотери и снижает энергопотребление водонагревателя.
 7. Встроенный температурный регулятор: обеспечивает постоянный и надежный контроль температуры воды в водонагревателе.
 8. Диапазон регулировки температуры нагрева воды в моделях Formax от 30 °С до 75 °С. Температура нагрева регулируется слева направо (по часовой стрелке) от минимума к эко режиму ECO 55 °С до максимума. Максимальная температура нагрева воды в моделях Formax DL 75 °С. ECO — эко режим, около 55 °С. С помо-

щью кнопок на панели управления «+» или «-» Вы можете регулировать температуру с точностью до 1 °С.

9. Простая и удобная эксплуатация и обслуживание водонагревателя.

УЗО (устройство защитного отключения)

- 100% предотвращение поражения электрическим током.
- Следуйте инструкции по установке при подключении электрического накопительного водонагревателя.
- При подключении к электрической сети питания на лицевой стороне УЗО загорится индикатор Power (1).
- Для тестирования УЗО нажмите кнопку TEST (2). Индикатор Power (1) будет отключен.
- Для перезапуска УЗО нажмите кнопку (3).



Рис. 3

Монтаж водонагревателя

Примечание:

Удостоверьтесь, что для установки электрического водонагревателя используются оригинальные детали, предоставленные производителем, которые могут выдержать вес наполненного водой водонагревателя. Не устанавливайте водонагреватель на крепление, пока не убедитесь, что крепление установлено надежно. В противном случае, электрический водонагреватель может упасть со стены, что приведет к его повреждению или может стать причиной серьезных травм. При выборе мест под отверстия для крепежных болтов, удостоверьтесь, что с обеих сторон от стен ванной комнаты или другого помещения до корпуса водонагревателя имеется зазор не

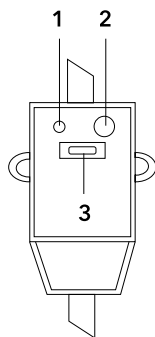
менее 0,2 м для облегчения доступа при проведении технического обслуживания в случае необходимости.

1. Установка водонагревателей серий Formax, Formax Digital существенно облегчается возможностью установить их как вертикально, так и горизонтально в любом месте вашего дома, в отапливаемом (!) помещении. Желательно установить водонагреватель как можно ближе к месту использования горячей воды, поскольку, чем меньше длина труб, тем меньше потери тепла. Как показано на рис. 9, при горизонтальной установке водонагревателя трубы подводки должны быть расположены слева. При установке водонагревателя рядом со стеной, оставьте рекомендованное свободное пространство для технического обслуживания. Не устанавливайте водонагреватель на горизонтальной поверхности и вплотную к полу.

2. После выбора места монтажа определите места под два крепежных болта с крюками (в зависимости от спецификаций выбранного изделия). Прodelайте в стене два отверстия необходимой глубины с помощью сверла размером, соответствующим размеру крепежных болтов, вставьте винты, поверните крюк вверх, плотно затяните гайки, а затем установите на него электрический водонагреватель (см. рис. 4).



Рис. 4



Рис. 5

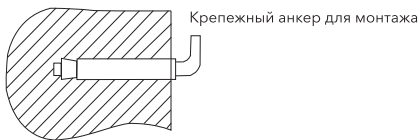

Рис. 6

3. Если ванная комната слишком мала для установки водонагревателя, он может быть установлен в любом другом помещении, защищенном от попадания прямых солнечных лучей и дождя. Однако для сокращения тепловых потерь в трубопроводе водонагреватель следует устанавливать как можно ближе к месту использования воды.

Подключение к водопроводу

1. Для подключения водонагревателя к водопроводу применяются трубы диаметром G1/2.

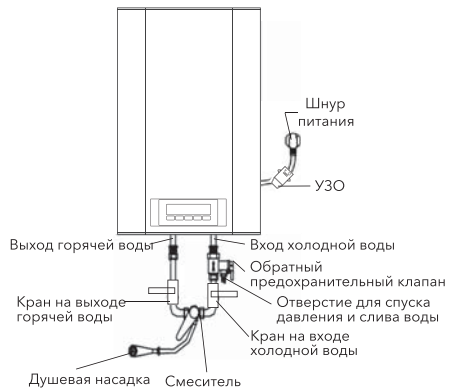
2. Подключение обратного предохранительного клапана: клапан следует устанавливать в месте входа холодной воды (удостоверьтесь, что гибкая сливная трубка установлена, на отверстие спуска давления и слива воды и направлена вниз).
3. Во избежание протечек при подключении трубопровода на концы резьбовых соединений следует установить резиновые уплотнительные прокладки.
4. Если необходимо реализовать многоканальную систему водоснабжения, используйте способ соединения (см. рис. 7 и 8).
5. Если давление в магистрали может превышать 5 Бар, обязательно установить понижающий редуктор давления. В случае отсутствия понижающего редуктора давления и превышения давления в магистрали холодной воды, прибор по гарантии не обслуживается.



Рис. 7



Рис. 8

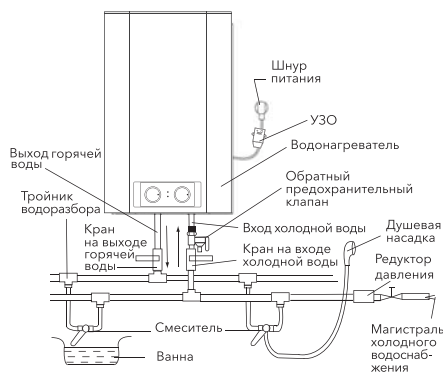

Рис. 9

Подключение к электрической сети

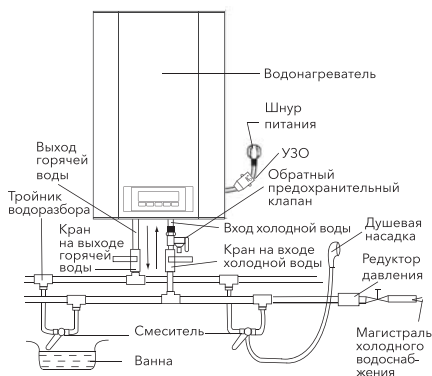

Подключение к электросети производится только после наполнения прибора водой (обратное может привести к сгоранию нагревательного элемента и порче прибора).

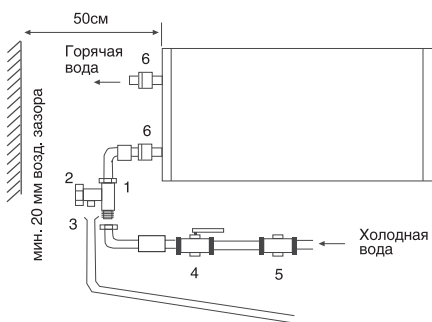
Все водонагреватели накопительного типа данной серии рассчитаны на подключение к электрической сети с однофазным напряжением 220/230 В. Перед подключением убедитесь, что параметры электросети в месте подключения соответствуют параметрам, указанным на табличке с техническими данными прибора.

При установке водонагревателя следует соблюдать действующие правила электробезопасности.

При установке водонагревателя в ванной комнате или туалете следует принимать во внимание ограничения, связанные с существованием запрещенного и защитного объемов.

Запрещенный объем — это пространство, ограниченное тангенциальными и вертикальными плоскостями по отношению к внешним краям ванны, унитаза или душевого блока и плоскостью, расположенной над ними или над полом, если сантехника смонтирована на полу, на высоте 2,25 м.

Защитный объем — это пространство, ограничивающие горизонтальные плоскости которого совпадают с плоскостями запрещенного объема, а вертикальные плоскости отстоят от соответствующих плоскостей запрещенного объема на 1 м.

Рассчитанные данные для меди

Выбор сечения кабеля (провода) по мощности и длине из меди, U = 220 В, одна фаза.

P, кВт	1	2	3	3,5	4	6	8
I, А	4,5	9,1	13,6	15,9	18,2	27,3	36,4
Сечение токопроводящей жилы, мм ²	1	1	1,5	2,5	2,5	4	6
Максимально допустимая длина кабеля при указанном сечении, м	34,6	17,3	17,3	24,7	21,6	23	27

Эксплуатация

Наполнение водой

Для того, чтобы наполнить бак водой полностью необходимо:

- открыть кран горячей воды на смесителе
 - открыть вентиль подачи воды в водонагреватель
 - дождаться, когда из крана потечет вода
 - закрыть кран горячей воды на смесителе и убедиться в отсутствии протечек.
- Если из крана горячей воды течет вода – бак заполнен водой полностью. Только после этого можно подключить бак к электросети.

В случае неуверенности в том, есть ли в водонагревателе вода, не подключайте его к электросети.

Панель управления Formax



Рис. 10

1. Панель управления.
2. Ручка включения/выключения («ON»/«OFF») – переключение ступеней нагрева.
 - – метка «OFF» – выключение нагрева.
 - – метка включения нагрева. Первая ступень мощности 800 Вт.
 - – метка включения второй ступени мощности нагрева 1200 Вт.
 - – метка включения третьей ступени нагрева 2000 Вт.
3. Ручка регулировки температуры
 - – метка внизу соответствует минимальной температуре воды в водонагревателе (отключение нагрева).
 - – метка слева соответствует минимальной температуре нагрева воды в водонагревателе (включение нагрева).
 - ECO 55 – метка эко режима соответствует температуре нагрева воды в водонагревателе до 55 °С.
 - – метка справа соответствует максимальной температуре нагрева воды в водонагревателе (75 °С)
4. Индикатор «ON» – горит зеленым цветом, когда водонагреватель включен в сеть.
5. Индикатор «HEATING» – горит красным цветом, когда работает нагревательный элемент и работает нагрев воды.

Панель управления Formax DL

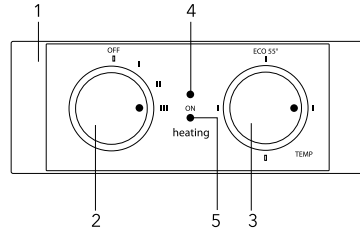

Рис. 11

1. Панель управления.
2. Кнопка «ON»/»OFF» включение/выключение водонагревателя (нагрева).
3. Кнопка регулировки температуры — «-» понижение температуры.
4. Кнопка регулировки температуры — «+» повышение температуры.
5. Кнопка «SET»:
 - просмотр установленной температуры;
 - запомнить установленную температуру;
 - установить температуру из памяти водонагревателя
6. Кнопка «POWER» — регулировка мощности нагрева.
7. Индикация выбранной ступени мощности нагрева:
 - 1 ступень — 800 Вт.
 - 2 ступень — 1200 Вт.
 - 3 ступень — 2000 Вт.

Выбор режима мощности обеспечивает быстрый нагрев или позволяет использовать водонагреватель в помещениях с ограниченной мощностью электросети.

Подключение к сети моделей Formax

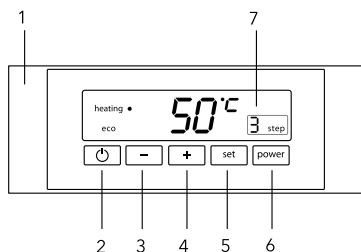
Вставьте вилку водонагревателя в розетку. Включите водонагреватель. Загорится индикатор зеленого цвета ON. Это означает, что водонагреватель подключен к электросети и на него подается питание. Поверните регулятор включения в положение «I», чтобы включить нагрев, загорится индикатор нагрева (HEATING). Выставьте с помощью регулировки температуры нагрева необходимый уровень нагрева воды. Индикатор ECO — эко режим соответствует температуре нагрева около 55 °С. Нагрев воды отключается автоматически при достижении заданной температуры и включается для подогрева автоматически. Если Вы хотите отключить нагрев воды, поверните ручку

включения в положение OFF, индикатор нагрева «HEATING» погаснет. Индикатор нагрева ON будет гореть пока водонагреватель будет подключен к электросети. Термостат обеспечит повторное включение нагревательного элемента после израсходования некоторого количества воды, если водонагреватель включен на нагрев.

Установка температуры

Диапазон регулировки температуры водонагревателя от 30 °С (минимум) до 75 °С (максимум). Установка температуры производится с помощью регулятора, находящегося на лицевой панели прибора.

Подключение к сети моделей Formax DL

Вставьте вилку водонагревателя в розетку. Водонагреватель начнет самодиагностику. Индикация на дисплее будет мигать около 2-х секунд, будет гореть только индикация температуры воды в водонагревателе — водонагреватель перешел в режим ожидания «STAND BY». Если водонагреватель обнаружил какие-либо ошибки при самодиагностике, то вся индикация будет мигать постоянно.

Включение и установка температуры

После нажатия клавиши  водонагреватель включиться и индикатор Heating будет гореть красным цветом, последняя установленная температура или установленная во время первого включения заводская настройка ECO — 55 °С, будет мигать красным в течение 2 секунд. Через 2 секунды индикация установленной температуры погаснет и начнется нагрев воды. На дисплее будет показана температура воды в водонагревателе.

Для удобства пользования Вы можете установить индивидуальный режим температуры нагрева воды, который будет поддерживать водонагреватель при каждом включении.

Нажмите SET и держите 3 секунды. Установливаемая температура будет мигать (35 °С). Если Вы согласны, для подтверждения быстро нажмите SET один раз. Температура установлена в память прибора и начнется нагрев. Если Вы хотите поменять температуру, используйте клавиши «+» или «-». После выбора температура будет мигать 3 секунды, для подтверждения быстро нажмите один раз SET. Если Вы не нажмете SET для подтверждения, выбранная Вами

температура будет мигать 3 секунды, после этого начнется нагрев, выбранная температура будет поддерживаться только до тех пор, пока водонагреватель не будет выключен пользователем. Выбранная температура не запомнится.

Удерживая клавишу SET 5 секунд (или 7 секунд) и повторяя все вышеперечисленные действия, возможно установить еще два значения температуры в память прибора. Последняя установленная температура действует равнозначно для всех трех режимов памяти. Во время нагрева будет показана температура воды в водонагревателе.

Индикация температуры на дисплее показывает температуру воды в водонагревателе. Чтобы посмотреть во время нагрева, какая установлена температура, нажмите быстро один раз SET и в течение 3 секунд будет показана установленная температура. После 3 секунд будет показана температура воды в водонагревателе. Когда температура достигнет заданной, то индикатор «HEATING» погаснет.

Режим Антизамерзание

Для предотвращения замерзания воды водонагреватель автоматически начинает нагрев, когда температура воды во внутреннем баке опускается ниже 6°C. При достижении температуры 10°C, нагрев прекращается. Функция работает когда прибор подключен к питанию. Доступна в серии Formax DL.

Если в помещении отключится электричество

1. Если электричество отключается во время нагрева, то после включения электричества в помещении, водонагреватель включится на нагрев, как был установлен до этого.
2. Если водонагреватель не был включен, находился в режиме «STAND BY», после включения электричества в помещении водонагреватель нагрев не начнет.

Меры предосторожности

1. Розетка электропитания должна быть надежно заземлена. Номинальный ток розетки должен быть не ниже 10 А. Розетка и вилка должны всегда быть сухими, чтобы не допустить короткого замыкания в электрической сети. Периодически проверяйте, плотно ли

вилка вставлена в розетку. Метод проверки следующий: вставьте сетевую вилку в розетку, через полчаса выключите водонагреватель и вытащите вилку из розетки. Обратите внимание, теплая ли вилка на ощупь. Если чувствуете рукой, что она теплая (при температуре свыше 50 °C), пожалуйста, замените розетку на другую, куда бы вилка входила плотно. Это поможет избежать возгорания, повреждений вилки или других случайностей в результате плохого контакта.

2. Стена, на которую устанавливается водонагреватель, должна быть рассчитана на нагрузку, вдвое превышающую общий вес водонагревателя, заполненного водой. В противном случае следует



Рис. 12. Formax



Рис. 13. Formax DL

- предпринять дополнительные меры по укреплению изделия.
3. Предохранительный клапан следует устанавливать в месте входа воды (см. рис. 12 и 13).
 4. При первом использовании водонагревателя (или при первом обслуживании после технического обслуживания или чистки) не следует включать питание водонагревателя до полного заполнения водой. Во время заполнения бака водонагревателя следует открыть кран горячей воды для спуска воздуха. Как только бак наполнится водой и из крана потечет вода, кран можно закрыть.
 5. Во время нагрева воды из отверстия выпуска давления обратного предохранительного клапана может поступать вода. Это нормальное явление. Однако в случае больших утечек следует связаться со специалистами по техническому обслуживанию. Отверстие выпуска давления ни при каких обстоятельствах не должно быть заблокировано; в противном случае это может привести к поломке водонагревателя.
 6. На отверстие выпуска давления в предохранительном клапане нужно установить дренажную трубку и вывести ее в канализацию на случай слива воды. Дренажная трубка, соединенная с отверстием выпуска давления, должна быть направлена вниз.
 7. Так как температура воды внутри водонагревателя может достигать 75 °С, горячая вода не должна попадать на тело человека. Во избежание ожогов вы можете регулировать температуру воды при помощи крана смесителя.
 8. Слить воду из водонагревателя можно с помощью обратного предохранительного клапана, перекрыв при этом подачу холодной воды в водонагреватель и открыв дренажную ручку на предохранительном клапане. При этом слив воды из водонагревателя должен осуществляться через дренажное отверстие в клапане в систему отвода канализации (при сливе воды откройте на смесителе кран горячей воды для выпуска воздуха).
 9. В случае выхода из строя гибкого шнура электрического питания следует заменить его на аналогичный, поставляемый производителем. Замену должны осуществлять опытные специалисты по техническому обслуживанию.

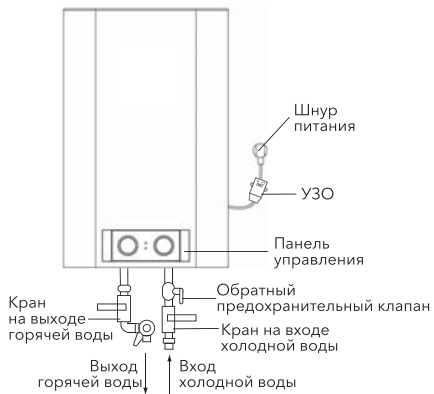
10. В случае повреждения одной из деталей водонагревателя необходимо связаться со специалистами по техническому обслуживанию для осуществления ремонта. Следует использовать только запасные детали, поставляемые производителем.
11. Данное устройство не предназначено для использования людьми (включая детей) с ограниченными физическими или умственными способностями и недостатком навыков или знаний, за исключением случаев показа или правильного инструктирования человеком, несущим ответственность за их безопасность.

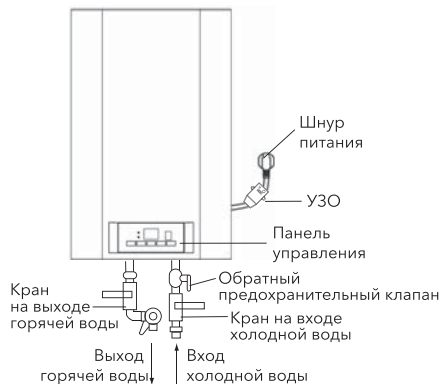

Рис. 14

Уход и техническое обслуживание

Необходимо время от времени протирать корпус мягкой тряпкой, либо влажной губкой. Для обеспечения продолжительного срока службы водонагревателя, рекомендуется через год, после введения в эксплуатацию, провести техническое обслуживание. Техническое обслуживание производится

Технические характеристики

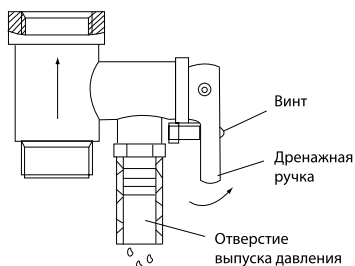
Параметры / Модель	EWH 30 Formax	EWH 50 Formax	EWH 80 Formax	EWH 100 Formax
Номинальный/полезный объем, л	30/28	50/46	80/74	100/93
Номинальная мощность, Вт	800/1200/2000			
Номинальное напряжение, В~/Гц	230/50	230/50	230/50	230/50
Минимальное давление, бар	0,8	0,8	0,8	0,8
Максимальное давление*, бар	7,5	7,5	7,5	7,5
Максимальная температура воды, °С	75	75	75	75
Защита от поражения электрическим током	I класс	I класс	I класс	I класс
Защита от влаги	IPX4	IPX4	IPX4	IPX4
Время нагрева с 10 до 75 С**, ч	1,19	1,99	3,18	3,98
Размеры прибора (Ш×В×Г), мм	344x545x359	344x825x359	454x729x469	454x879x469
Размеры упаковки (Ш×В×Г), мм	429x640x429	429x920x429	539x849x539	539x999x539
Вес (нетто/брутто), кг	16,7/18,5	23,0/25,2	28,1/30,9	32,1/36,0

* При максимальном давлении начинается сброс излишков давления через предохранительный клапан. Если давление в водопроводной сети превышает 7,5 Бар (номинальное рабочее давление), необходима установка понижающего редукционного клапана.

** Время нагрева указано при полной мощности нагрева и рассчитано при идеальных условиях окружающей среды.

Параметры / Модель	EWH 30 Formax DL	EWH 50 Formax DL	EWH 80 Formax DL	EWH 100 Formax DL
Номинальный/полезный объем, л	30/28	50/46	80/74	100/93
Номинальная мощность, Вт	800/1200/2000			
Номинальное напряжение, В~/Гц	230/50	230/50	230/50	230/50
Минимальное давление, бар	0,8	0,8	0,8	0,8
Максимальное давление*, бар	7,5	7,5	7,5	7,5
Максимальная температура воды, °С	75	75	75	75
Защита от поражения электрическим током	I класс	I класс	I класс	I класс
Защита от влаги	IPX4	IPX4	IPX4	IPX4
Время нагрева с 10 до 75 °С**, ч	1,19	1,99	3,18	3,98
Размеры прибора (Ш×В×Г), мм	344x545x359	344x825x359	454x729x469	454x879x469
Размеры упаковки (Ш×В×Г), мм	429x640x429	429x920x429	539x849x539	539x999x539
Вес (нетто/брутто), кг	17,0/18,8	23,1/25,3	28,2/31,9	32,2/36,1

* При максимальном давлении начинается сброс излишков давления через предохранительный клапан. Если давление в водопроводной сети превышает 7,5 бар (номинальное рабочее давление), необходима установка понижающего редукционного клапана.

** Время нагрева указано при полной мощности нагрева и рассчитано при идеальных условиях окружающей среды.

Производитель оставляет за собой право на внесение изменений.

Устранение неполадок

Отказы	Причины	Устранение
Индикатор нагрева отключен	Отказ температурного регулятора	Свяжитесь со специалистами по техническому обслуживанию для осуществления ремонта
Не поступает вода из крана горячей воды	<ol style="list-style-type: none"> 1. Подача воды по водопроводу перекрыта 2. Давление воды слишком низкое 3. Перекрыт впускной кран водопровода 	<ol style="list-style-type: none"> 1. Дождитесь возобновления подачи воды 2. Используйте водонагреватель, когда давление воды снова возрастет 3. Откройте впускной кран водопровода
Температура воды превышает допустимый уровень	Отказ системы регулирования температуры	<ol style="list-style-type: none"> 1. Необходимо немедленно выключить водонагреватель из сети 2. Свяжитесь со специалистами по техническому обслуживанию для осуществления ремонта
Нет нагрева воды	Не включен нагрев	<p>Переключите ручку регулировки мощности ON/OFF (вкл./выкл.) в положение , увеличьте температуру нагрева</p> <ol style="list-style-type: none"> 1. Отключите водонагреватель от сети 2. Охладите водонагреватель, открыв для этого кран горячей воды и держа его открытым до тех пор, пока температура воды не упадет 3. Снимите крышку 4. Нажмите маленькую кнопку на корпусе предохранительного выключателя 5. Установите на место крышку и снова подключите прибор к сети 6. Если неисправность повторяется, обратитесь к сервисному специалисту
	Сработал защитный термодатчик	
	Поврежден нагревательный элемент	Обратитесь к сервисному специалисту
	Неисправная электронная плата	Обратитесь к сервисному специалисту
Утечка воды	Неисправность уплотнения трубы	Замените уплотнитель
Вся индикация мигает более 10 секунд	Возможны ошибки в работе водонагревателя	Выключите водонагреватель из сети и включите снова. Если индикация снова мигает более 10 секунд, вызовите сервисного специалиста

квалифицированными специалистами. При техническом обслуживании проверяется износ магниевого анода, наличие накипи на ТЭНе и наличие осадка во внутренней полости бака. В обязательном порядке подлежит удалению накипь на ТЭНе, а так же осадок внутри полости бака. В случае чрезмерного износа магниевого анода — анод необходимо заменить. Гарантия на водосодержащую емкость и нагревательный элемент при изношенном аноде (остаточный объем менее 30% от первоначального) недействительна. Допускается использование комплектующих и расходных материалов, рекомендованных производителем. По

результатам осмотра водонагревателя при первом техническом обслуживании, устанавливается периодичность регулярного, технического обслуживания, которого необходимо придерживаться в течение всего периода эксплуатации прибора. В случае смены адреса эксплуатации прибора, а так же выявленных в результате очередного технического обслуживания изменений условий эксплуатации (качество воды), регулярность технического обслуживания может быть пересмотрена. Данные действия позволят максимально продлить срок эксплуатации прибора. В регионах с особо жесткой водой может потребоваться чаще

проводить такую проверку. Для этого нужно получить соответствующую информацию у специалиста либо прямо на предприятии, обеспечивающем водоснабжение!



Внимание!

Накопление накипи на ТЭНе и наличие осадка во внутреннем баке может привести к выходу из строя водонагревателя и является основанием, для отказа в гарантийном обслуживании. Регулярное техническое обслуживание, является профилактической мерой и не входит в гарантийные обязательства.

В случае неисправности термостата и перегрева водонагревателя срабатывает автоматическая система отключения, блокирующая нагрев и подачу электроэнергии. В запрещенном объеме не разрешается устанавливать выключатели, розетки и осветительные приборы. В защитном объеме установка выключателей запрещается, однако, можно устанавливать розетки с заземлением.

Водонагреватель следует устанавливать за пределами запрещенного объема, чтобы на него не попадали брызги воды.

Подключение прибора к электросети должно быть осуществлено через многополюсный переключатель, прерыватель или контактор.

Для обеспечения безопасности работы водонагревателя должен быть установлен автомат подходящего номинала.

Подключение к электросети должно включать в себя заземление. Вилку кабеля питания водонагревателя со специальным разъемом для заземления следует вставлять только в розетку, имеющую соответствующее заземление.

Регулятор температуры мощности нагрева: в некоторых моделях предусмотрена возможность переключения мощности нагрева.

Рекомендуется всегда держать водонагреватель включенным в сеть, поскольку термостат включает нагрев только тогда, когда это требуется для поддержания установленной температуры.

Слив воды

Из водонагревателя следует полностью слить воду, если он не будет использоваться

в течение длительного времени или температура в помещении, где он установлен, может опуститься ниже 0 °С. Слив можно произвести с помощью предохранительного клапана, при этом возможно подтекание из-под штока клапана. Для слива желательно предусмотреть тройник с вентилем между клапаном и втулкой. Перед сливом воды из водонагревателя не забудьте:

- отключить водонагреватель от сети;
- закрыть вентиль;
- открыть кран горячей воды.



Ни в коем случае не снимайте крышку водонагревателя, не отключив его предварительно от электросети.

Транспортировка и хранение

Водонагреватели в упаковке изготовителя могут транспортироваться всеми видами крытого транспорта в соответствии с правилами перевозки грузов, действующими на данном виде транспорта. Условия транспортирования при температуре от минус 50 до плюс 50 °С и при относительной влажности до 80 % при плюс 25 °С. При транспортировании должны быть исключены любые возможные удары и перемещения упаковок с водонагревателями внутри транспортного средства. Транспортирование и штабелирование производить в соответствии с манипуляционными знаками указанными на упаковке. Водонагреватели должны храниться в упаковке изготовителя в условиях хранения от плюс 1 °С до плюс 40 °С и относительной влажности до 80 % при 25 °С.

Утилизация

По окончании срока службы водонагреватель следует утилизировать. Подробную информацию по утилизации водонагревателя Вы можете получить у представителя местного органа власти.

Схема электрических соединений для EWH Formax



Схема электрических соединений для EWH Formax DL



Габаритные размеры

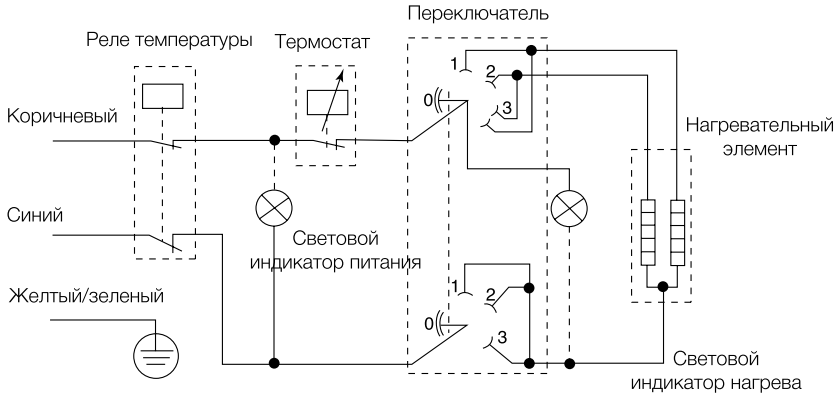
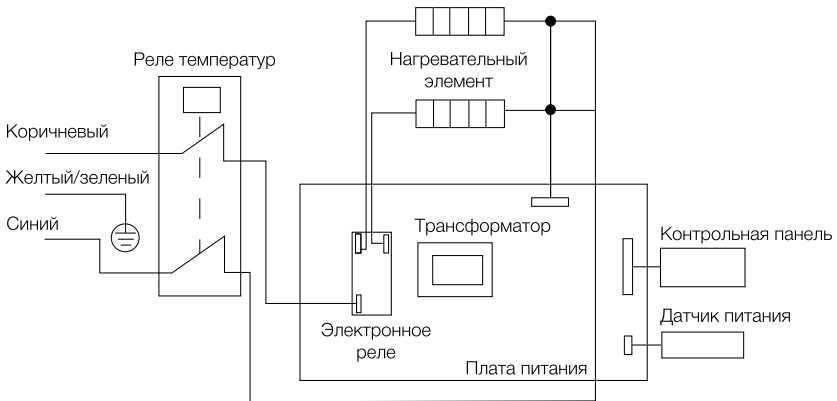
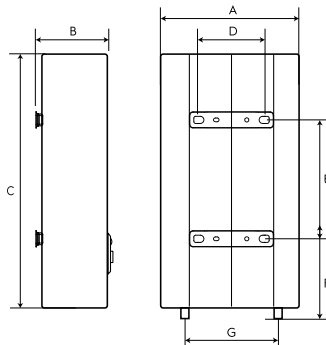

	EWH 30 Formax	EWH 50 Formax	EWH 80 Formax	EWH 100 Formax
A, MM	359	359	469	469
B, MM	359	359	466	466
C, MM	545	825	729	879
D, MM	196	196	196	196
E, MM	253	401	297	447
F, MM	174	172	281	278
G, MM	100	100	100	100

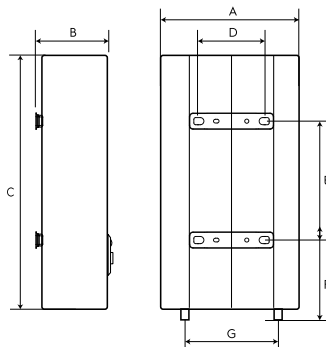

	EWH 30 Formax DL	EWH 50 Formax DL	EWH 80 Formax DL	EWH 100 Formax DL
A, MM	344	344	454	454
B, MM	359	359	466	466
C, MM	545	825	729	879
D, MM	196	196	196	196
E, MM	253	401	297	447
F, MM	174	172	281	278
G, MM	100	100	100	100

МАЗМҰНЫ

1. КІРІСПЕ.....	19
2. ЖИЫНТЫҚТАМА.....	19
3. СУЖЫЛЫТҚЫШТЫҢ ҚЫСҚАША СИПАТТАМАСЫ.....	19
4. СУЖЫЛЫТҚЫШТЫ МОНТАЖДАУ.....	20
5. СУҚҰБЫРҒА ҚОСУ.....	21
6. ЭЛЕКТР ЖЕЛІСІНЕ ҚОСУ.....	22
7. ПАЙДАЛАНУ.....	23
8. САҚТЫҚ ШАРАЛАРЫ.....	25
9. КҮТІМ ЖӘНЕ ТЕХНИКАЛЫҚ ҚЫЗМЕТ КӨРСЕТУ.....	26
10. ТЕХНИКАЛЫҚ СИПАТТАМАЛАРЫ.....	27
11. АҚАУЛЫҚТАРДЫ ЖОЮ.....	28
12. ТАСЫМАЛДАУ ЖӘНЕ САҚТАУ.....	29
13. КӘДЕГЕ ЖАРАТУ.....	29
14. ДАЙЫНДАЛҒАН КҮНІ.....	29
15. СЕРТИФИКАТТАУ.....	30
16. ЭЛЕКТР ҚОСЫЛЫСТАРЫНЫҢ СХЕМАСЫ.....	31
17. ГАБАРИТТІК ӨЛШЕМДЕРІ.....	32
18. КЕПІЛДІК ТАЛОНЫ.....	38

БІЗ СІЗ ТУРАЛЫ ОЙЛАЙМЫЗ

Сізге Electrolux аспабын сатып алғаныңыз үшін алғыс білдіреміз. Сіз ондаған жылдар бойы жинақталған кәсіби тәжірибе мен инновацияларға негізделген бұйымды таңдадыңыз.

Бірегей және стильді, ол сізге деген қамқорлықпен жасалды. Сондықтан сіз оны пайдаланған кезде, сіз мынаған сенімді бола аласыз: нәтижелер әрқашан керемет болады.

Electrolux-қа қош келдіңіз!

Белгіленулер:



Назар аударыңыз / Қауіпсіздік техникасы бойынша маңызды мәліметтер



Жалпы ақпарат және ұсынымдар

Ескертпе:

Осы нұсқаулықтың мәтінде электрлік аккумуляциялық сужылытқыш мына техникалық атауларға ие болуы мүмкін: сужылытқыш, аспап, құрылғы және т.б.

Кіріспе

Жинақтаушы типті электрлік сужылытқыш суқұбырдан келетін суық суды жылытуға арналған. Тек тұрмыстық мақсаттарда қолданылады, сужылытқыштан алынған су ішуге және тамақ дайындауға арналмаған. Су жылытқышты орнату және алғашқы іске қосуды орнатудың дұрыстығына жауап беретін және сужылытқышты пайдалану жөніндегі ұсынымдар бере алатын білікті маман жүргізуі керек.

Қосу кезінде қолданыстағы стандарттар мен ережелер сақталуы керек. Сужылытқышты орнату алдында розетканың жерге тұйықтайтын электродының тиісті жолмен жерге тұйықталғанына көз жеткізіңіз.

Розеткада жерге тұйықтайтын электрод болмаған жағдайда сужылытқышты сужылытқыштың корпусындағы жерге тұйықтау сымына жеке жерге тұйықтау сымымен жерге тұйықтау қажет. Жерге тұйықтау болмаған жағдайда бұйымды орнатуға және пайдалануға тыйым салынады.

Жерге тұйықтау шығысы сужылытқыштың корпусында орналасқан.



Тасымалды розеткаларды қолдануға тыйым салынады.



Электрлік сужылытқышты дұрыс орнатпау және пайдаланбау жазатайым оқиғаларға немесе мүлкітік залалға әкелуі мүмкін.

Жиынтықтама

Жинақтаушы типті электрлік сужылытқыш орнатуға және қосуға арналған негізгі элементтермен жабдықталған.

Formax, Formax DL сериялы сужылытқыштар жиынтығына мыналар кіреді:

- қоректендіру баусымы және ҚСҚ бар сужылытқыш - 1 дана;
- монтаждау шаблоны - 1 дана.
- сақтандырғыш клапан - 1 дана;
- монтаждауға арналған бекіткіш анкер - 2 дана;
- монтаждау шаблоны - 1 дана;
- пайдаланушы нұсқаулығы - 1 дана;
- кепілдік талоны (нұсқаулықта) - 1 дана;

Сужылытқыштың қысқаша сипаттамасы

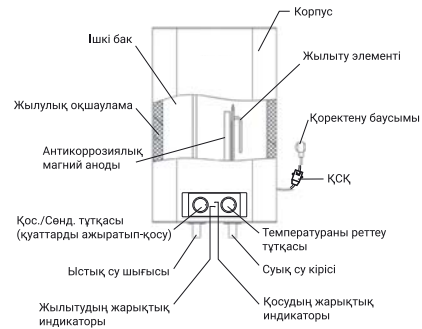

1-сур. Formax

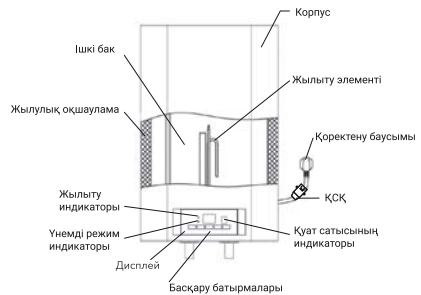

2-сур. Formax DL

1. Су температурасын автоматты бақылау: Сужылытқыш шығысындағы араластырғышта ыстық су шүмегін ашқанда, суық су кіре бастайды, ішкі бакты толтырады. Бактағы су араласады және оның температурасы төмендейді. Термостат бергіші су температурасының төмендеуіне ден қояды, жылыту элементі (ТЭЖ) автоматты түрде қосылады және суды бұрын берілген температураға дейін жылытады. Температура белгіленген шамаға жеткенде, ТЭЖ автоматты түрде сөнеді.
2. Сужылытқышты қорғаудың үш деңгейі:
 - коррозиядан қорғау;
 - қызып кетуден қорғау;
 - нормадан асатын гидравликалық

- қысымнан қорғау.
- 3. Арнайы қорғаныс жабыны бар болат ішкі резервуар электрстатикалық құрғақ эмальданудың озық әдісі бойынша жасалған. Ішкі бактың арнайы қорытпасы коррозия мен қақ әсеріне төзімді. Арнайы әзірленген ұсақ дисперсиялық шыны эмальдан жасалған бактың ішкі қорғаныс жабыны.
- Эмаль қасиеттері:
 - повышенная адгезивная способность жоғары жабысқақ қабілеті және жоғары икемділігі (850 °C температурасында шыңдалған);
 - • температураның өзгеруі кезінде коррозия ошағы пайда болуы мүмкін микрожарықтарды құрмай, ішкі бактың қабырғаларымен бірдей пропорцияда кеңейеді немесе қысылады..
- 4. Құрғақ тәуелсіз жылулық жылытқыш элементтер (ТЭЖ) пайдалануда сенімді және қауіпсіз, ұзақ қызмет ету мерзімі бар. ТЭЖ-дар қорғайтын металл қаптамаларға орналастырылған, олар жылытқыш элементтердің сумен тікелей жанасуын болдырмайтын ұсақ дисперсиялық шыны-эмаль қабатымен жабылған, тиісінше ТЭЖ-дарда қақ пайда болмайды, бұл олардың жұмыс істеу ресурсын арттырады және қызмет мерзімін ұзартады.
- 5. Басқару панеліндегі эко режимі (ECO) мыналарды қамтамасыз етеді:
 - сужылытқыштағы суды тек 55 °C қолайлы температурасына дейін жылыту;
 - қақтың пайда болуына жол бермейді;
 - сужылытқыштың жұмыс ресурсын арттырады.
- 6. Ішкі қалыңдатылған пенополиуретан жылу оқшаулағышы жылытылған судың температурасын тиімді сақтауға, жылу шығынын азайтуға және сужылытқыштың энергия тұтынуын төмендетуге мүмкіндік береді.
- 7. Құрамдас температура реттегіші: сужылытқыштағы судың температурасын тұрақты және сенімді бақылауды қамтамасыз етеді.
- 8. Formax модельдерінде суды жылыту температурасын реттеу диапазоны 30 °C бастап 75 °C дейін. Жылыту температурасы минимумнан ECO 55 °C эко режиміне, әрі қарай максимумға дейін солдан оңға қарай (сағат тілі бойынша) реттеледі. Formax DL модельдеріндегі

- суды жылытудың максималды температурасы: 75 °C. ECO - эко режимі, шамамен 55 °C. «+» немесе «-» басқару панеліндегі батырмалардың көмегімен температура- ны 1 °C дәлдікпен реттеуге болады.
9. Сужылытқышты қарапайым және ыңғайлы пайдалану және қызмет көрсету.
- **ҚСҚ (қорғаныстық сөндіру құрылғысы)** 100% электр тогымен зақымданудың алдын алу.
 - Электрлік жинақтаушы сужылытқышты қосу кезінде орнату жөніндегі нұсқаулықтарды орындаңыз.
 - Қоректендірудің электр желісіне қосылған кезде ҚСҚ беткі жағында Power (1) индикаторы жанады.
 - ҚСҚ тестілеу үшін TEST (2) батырмасын басыңыз. Power (1) индикаторы сөндіріледі.
 - ҚСҚ қайта іске қосу үшін (3) батырмасын басыңыз.

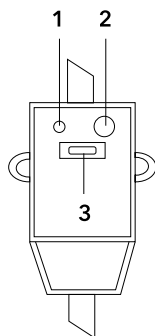

3-сур.

Сужылытқышты монтаждау

Ескертпе:

Электрлік сужылытқышты орнату үшін су толтырылған сужылытқыштың салмағын көтере алатын, өндіруші ұсынған түпнұсқа бөлшектер пайдаланылатынына көз жеткізіңіз. Бекіткіштің сенімді орнатылғанына көз жеткізгенше сужылытқышты бекіткішке орнатпаңыз. Өзге жағдайда, электрлік сужылытқыш қабырғадан құлап кетуі мүмкін, бұл оның зақымдануына әкелуі мүмкін немесе ауыр жарақаттардың себебі болуы мүмкін. Бекіткіш бұрандалар үшін саңылауларға арналған орындарды таңдаған кезде екі жағынан ванна

бөлмесінің немесе басқа үйжайдың қабырғаларынан сужылытқыштың корпусына дейін қажет болған жағдайда техникалық қызмет көрсету кезінде қол жеткізуді жеңілдету үшін кемінде 0,2 м аралықтың бар екеніне көз жеткізіңіз.

1. Formax, Formax Digital сериялы сужылытқыштарды орнату оларды үйдің кез келген жерінде, жылытылатын (!) үйжайда тігінен де, көлденеңінен де орнату мүмкіндігімен айтарлықтай жеңілдетіледі. Сужылытқышты ыстық суды пайдалану орнына мүмкіндігінше жақын орнатқан жөн, өйткені құбырлардың ұзындығы неғұрлым аз болса, жылу шығыны соғұрлым аз болады.

9-сур. көрсетілгендей, сужылытқышты көлденең орнатқан кезде, жеткізу құбырлары сол жақта орналасуы тиіс. Сужылытқышты қабырғаға жақын орнатқан кезде, техникалық қызмет көрсету үшін ұсынылған бос кеңістікті қалдырыңыз. Сужылытқышты көлденең бетке және еденге жақын орнатпаңыз.

2. Монтаждау орнын таңдағаннан кейін ілмектері бар екі бекіткіш бұран үшін орындарды анықтаңыз (таңдалған өнімнің спецификациясына байланысты). Бекіткіш бұрандардың өлшеміне сәйкес келетін бұрғы көмегімен қабырғаға қажетті тереңдіктегі екі саңылау жасаңыз, бұрандаларды салыңыз, ілгекті жоғары қарай бұраңыз, сомындарды тығыз бекітіңіз, содан кейін оған электрлік сужылытқышты орнатыңыз (4-сур. қар.).

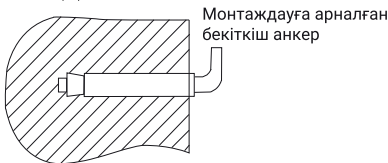

4-сур.

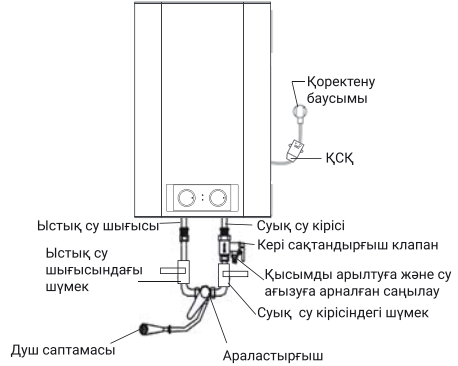

5-сур.

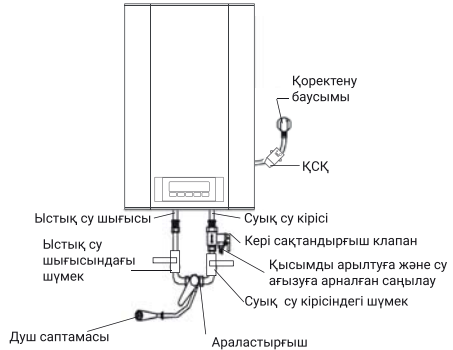

6-сур.

3. Егер ванна бөлмесі сужылытқышты орнату үшін тым кішкентай болса, оны күн сәулесі мен жаңбырдан қорғалған кез келген басқа үйжайда орнатуға болады. Алайда, құбыржолдағы жылу шығындарын азайту үшін сужылытқышты суды пайдалану орнына мүмкіндігінше жақын орнату керек.

Суқұбырға қосу

1. Сужылытқышты суқұбырға қосу үшін диаметрі G1/2 құбырлар қолданылады.
2. Кері сақтандырғыш клапанды қосу: клапанды суық су кіретін жерге орнату керек (икемді ағызу түтігінің қысым

түсіретін және су төгетін саңылауларға орнатылғанына және төменге бағытталғанына көз жеткізіңіз).

- Құбыржолды бұрандалы қосылыстардың ұштарына қосқан кезде ағуды болдырмау үшін резеңке тығыздағыш төсемдерді орнату керек.
- Егер көп арналы сумен жабдықтау жүйесін енгізу қажет болса, қосу әдісін қолданыңыз (7 және 8-сур. қар.).
- Егер магистральдағы қысым 5 бардан асып кетуі мүмкін болса, міндетті түрде су қысымын өмендететін редукторды орнату қажет. Қысымды төмендететін редуктор болмаған және суық су магистралінде қысым артқан жағдайда, аспапқа кепілдік бойынша қызмет көрсетілмейді. .

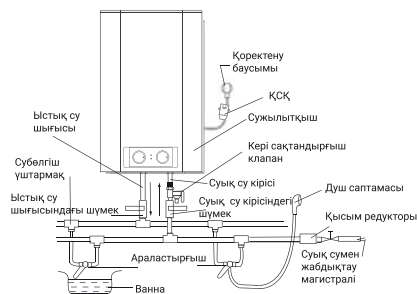

7-сур.

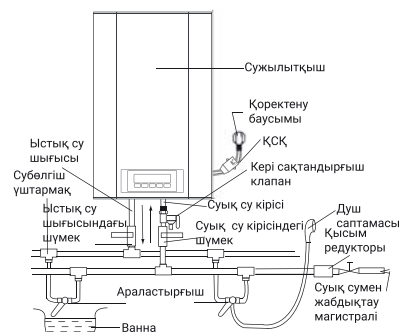

8-сур.

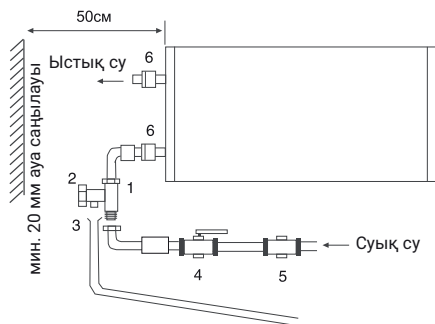

9-сур.

Электр желісіне қосу



Электр желісіне қосу тек аспап сумен толтырылғаннан кейін жүргізіледі (керісінше әрекет ету жылыту элементінің жанып кетуіне және аспаптың бүлінуіне әкеп соғуы мүмкін).

Осы сериядағы жинақтаушы типті барлық сужылтқыштар бір фазалы кернеуі 220/230 В болатын электр желісіне қосуға арналған. Қосу алдында қосу орнындағы электр желісінің параметрлері аспаптың техникалық деректері бар тақтайшада көрсетілген параметрлерге сәйкес келетініне көз жеткізіңіз.

Сужылтқышты орнату кезінде қолданыстағы электр қауіпсіздігі ережелерін сақтау керек. Ванна бөлмесінде немесе дәретханада сужылтқышты орнату кезінде тыйым салынған және қорғаныс көлемдерінің болуына байланысты шектеулерді ескеру қажет.

Тыйым салынған көлем — бұл ваннаның, дәретхананың немесе душ блогының сыртқы жиектеріне қатысты тангенциалды және тік жазықтықтармен және олардың үстінде немесе, егер сантехника еденде монтаждalған болса, 2,25 м биіктікте орналасқан жазықтықпен шектелген кеңістік.

Қорғаныс көлемі — бұл көлденең жазықтықтары тыйым салынған көлемнің жазықтықтарымен сәйкес келетін, ал тік жазықтықтар тыйым салынған көлемнің тиісті жазықтықтарынан 1 м қашықтықта

орналасқан кеңістік.

Мыс үшін есептелген деректер

мыстың қуаты мен ұзындығы бойынша кабельдің (сымның) қимасын таңдау, U = 220 В, бір фаза.

P, кВт	1	2	3	3,5	4	6	8
I, А	4,5	9,1	13,6	15,9	18,2	27,3	36,4
Токөткізгіш талсымның қимасы, мм ²	1	1	1,5	2,5	2,5	4	6
Көрсетілген қимадағы кабельдің максималды рұқсат етілген ұзындығы, м	34,6	17,3	17,3	24,7	21,6	23	27

Пайдалану

Сумен толтыру

Бакты сумен толтыру үшін сізге мына әрекеттерді орындау қажет:

- араластырғыштағы ыстық су шүмегінен ашу
- сужылытқышқа су беру шұрасын ашу
- шүмектен судың ағуын күту
- араластырғыштағы ыстық су шүмегінен жауып, ағып кетулердің жоқ екеніне көз жеткізу.

Егер ыстық су шүмегінен су ақса - бак толығымен сумен толтырылған. Тек содан кейін бакты электр желісіне қосуға болады.

Сужылытқышта судың бар екендігіне қатысты сенімсіздік туындаған жағдайда, оны электр желісіне қоспаңыз.

Formax басқару панелі

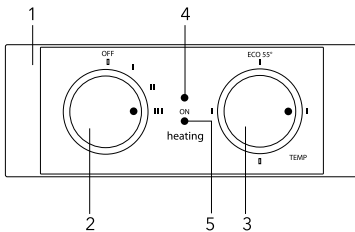

10-сур.

1. Басқару панелі
2. Қосу/сөндіру («ON»/«OFF») тұтқасы - жылыту сатыларын ауыстырып-қосу.
 - — OFF» белгісі-жылытуды сөндіру..
 - — жылытуды қосу белгісі. 800 Вт бірінші қуат сатысы.
 - — 1200 Вт екінші қуат сатысын қосу белгісі.

- — 2000 Вт үшінші қуат сатысын қосу белгісі.

3. Температура реттеу тұтқасы

- — төмендегі белгі сужылытқыштағы судың минималды температурасына сәйкес келеді (жылытуды сөндіру).
- — сол жақтағы белгі сужылытқыштағы суды жылытудың минималды температурасына сәйкес келеді (жылытуды қосу).

ECO 55 — эко режим белгісі

- сужылытқыштағы суды 55 °С дейін жылыту температурасына сәйкес келеді

- — оң жақтағы белгі сужылытқыштағы судың максималды қыздыру температурасына (75 °С) сәйкес келеді

4. «ON» индикаторы - сужылытқыш желіге қосылған кезде жасыл түспен жанады.

5. HEATING» индикаторы - жылыту элементі жұмыс істеп, суды жылыту жұмыс істеп тұрған кезде қызыл түспен жанады.

Formax DL басқару панелі

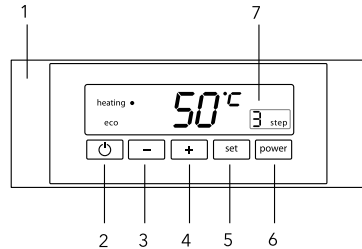

11-сур.

1. Басқару панелі
2. «ON»/«OFF» батырмасы сужылытқышты (қыздыруды) қосу/сөндіру.
3. Температураны реттеу батырмасы - «-» температураны төмендету.
4. Температураны реттеу батырмасы - «+» температураны арттыру.
5. «SET» батырмасы:
 - орнатылған температураны қарау;
 - орнатылған температураны есте сақтау;
 - сужылытқыштың жадынан температураны орнату
6. «POWER» батырмасы - жылыту қуатын реттеу.
7. Жылыту қуатының таңдалған сатысын индикациялау:

- 1 саты — 800 Вт.
- 2 саты — 1200 Вт.
- 3 саты — 2000 Вт.

Қуат режимін таңдау жылдам жылытуды қамтамасыз етеді немесе электр желісінің қуаты шектеулі ұйжайларда сужылытқышты пайдалануға мүмкіндік береді..

Formax модельдерін желіге қосу

Сужылытқыш ашасын розеткаға салыңыз. Сужылытқышты қосыңыз. ON жасыл түсті индикаторы жанады. Бұл сужылытқыштың электр желісіне қосылғанын және оған қоректену берілгенін білдіреді. Жылытуды қосу үшін қосу реттегішін « » күйіне бұрыңыз, жылыту индикаторы (HEATING) жанады. Жылыту температурасын реттеу арқылы суды жылытудың қажетті деңгейін орнатыңыз. ECO индикаторы - эко режим шамамен 55 °C жылыту температурасына сәйкес келеді, берілген температураға жеткенде су жылыту автоматты түрде сөніп, жылыту үшін автоматты түрде қосылады. Егер Сіз суды жылытуды сөндіргіңіз келсе, қосу тұтқасын OFF күйіне бұрыңыз, «HEATING» жылыту индикаторы сөнөді. ON жылыту индикаторы сужылытқыш электр желісіне қосылған кезде жанады. Егер сужылытқыш жылытуға қосылса, термостат белгілі бір мөлшерде су жұмсалғаннан кейін жылыту элементін қайта қосуды қамтамасыз етеді.

Температураны орнату

Сужылытқыштың температурасын реттеу диапазоны 30 °C (минимум) бастап 75 °C (максимум) дейін. Температураны орнату аспаптың алдыңғы панеліндегі реттегіштің көмегімен жүзеге асырылады.

Formax DL модельдерін желіге қосу

Сужылытқыш ашасын розеткаға салыңыз. Сужылытқыш өзін-өзі диагностикалауды бастайды. Дисплейдегі индикация шамамен 2 секунд жыпылықтайды, тек сужылытқыштағы су температурасының индикациясы жанады - сужылытқыш «STAND BY» күту режиміне өтті. Егер сужылытқыш өзін-өзі диагностикалауда қандай да бір қателіктер тапса, онда бүкіл индикатор үнемі жыпылықтайды..

Қосу және температураны орнату

☺ пернесін басқаннан кейін сужылытқыш қосылып, Heating индикаторы қызыл түспен жанады, соңғы орнатылған температура

немесе бірінші қосу кезінде орнатылған ECO — 55 °C зауыттық параметрі 2 секунд ішінде қызыл түспен жыпылықтайды. 2 секундтан кейін белгіленген температураның индикациясы сөніп, суды жылыту басталады. Дисплейде сужылытқыштағы судың температурасы көрсетіледі. Пайдаланудың қарапайымдылығы үшін Сіз суды жылыту температурасының жеке режимін орната аласыз, ол сужылытқышты әр қосқан сайын қолдайды.

SET пернесін басып, 3 секунд ұстап тұрыңыз. Орнатылатын температура жыпылықтайды (35 °C). Егер Сіз келіссеңіз, растау үшін SET батырмасын бір рет жылдам басыңыз. Температура аспаптың жадына орнатылып, жылыту басталады. Егер Сіз температураны өзгерткіңіз келсе, «+» немесе «-» пернелерін пайдаланыңыз. Таңдағаннан кейін температура 3 секунд жыпылықтайды, растау үшін SET батырмасын бір рет жылдам басыңыз.

Егер Сіз растау үшін SET батырмасын баспасаңыз, Сіз таңдаған температура 3 секунд ішінде жыпылықтайды, содан кейін жылыту басталады, таңдалған температура тек сужылытқыш сөндірілгенге дейін сақталады. Таңдалған температура жадта сақталмайды.

SET пернесін 5 секунд (немесе 7 секунд) ұстап тұрып, жоғарыда аталған барлық әрекеттерді қайталай отырып, аспаптың жадына тағы екі температура мәнін орнатуға болады. Соңғы орнатылған температура барлық үш жад режиміне тең әсер етеді. Жылыту кезінде сужылытқыштағы судың температурасы көрсетіледі. Дисплейдегі температура индикациясы сужылытқыштағы судың температурасын көрсетеді. Жылыту кезінде қандай температура орнатылғанын көру үшін SET батырмасын бір рет жылдам басыңыз және 3 секунд ішінде орнатылған температура көрсетіледі. 3 секундтан кейін сужылытқыштағы судың температурасы көрсетіледі. Температура белгіленген деңгейге жеткенде, «HEATING» индикаторы сөнөді.

Қатуға қарсы режим

Судың қатып қалуының алдын алу үшін сужылытқыш ішкі бақтағы судың температурасы 6°C-тан төмендеген кезде автоматты түрде жылытуды бастайды. 10°C температурасына жеткенде жылыту тоқтатылады. Функция аспап қоректендіруге қосылған

кезде жұмыс істейді. Formax DL сериясында қолжетімді.

Егер үйжайда электр қуаты сөніп қалса

1. Егер жылыту кезінде электр қуаты сөніп қалса, онда үйжайда электр қуаты қосылғаннан кейін, су жылытқышы бұрын орнатылғандай жылытуға қосылады.
2. Егер сужылытқыш қосылмаған болса, «STAND BY» режимінде болса, үйжайда электр қуаты қосылғаннан кейін су жылытқыш жылытуды бастамайды.

Сақтық шаралары

1. Электрмен қоректендіру розетка-сы сенімді жерге тұйықталуы тиіс. Розетканың номиналды тогы 10 А-дан төмен болмауы керек. Электр желісіндегі қысқа тұйықталуды болдырмау үшін розетка мен аша әрдайым құрғақ болуы керек. Ашаның розеткаға тығыз салынғанын мерзімді түрде тексеріңіз. Тексеру әдісі келесідей: желілік ашаны розеткаға салыңыз, жарты сағаттан кейін су жылытқышты сөндіріп, ашаны розеткадан шығарыңыз. Ашаның жанасқанда жылы екеніне/еместігіне назар аударыңыз. Егер қолмен оның жылы екенін сезсеңіз (50 °C-тан жоғары температурада), өтінеміз, розетканы аша тығыз кіретін басқа розеткаға ауыстырыңыз. Бұл өрттің, ашаның зақымдануының немесе нашар түйісу салдарынан басқа кездейсоқтықтың алдын алуға көмектеседі.
2. Сужылытқыш орнатылатын қабырға су толтырылған сужылытқыштың жалпы салмағынан екі есе артық жүктемеге есептелуі тиіс. Өзге жағдайда бұйымды нығайту бойынша қосымша шаралар қабылдау қажет.
3. Сақтандырғыш клапанды су кіретін жерге орнату керек (12 және 13-сур. қар.).
4. Сужылытқышты бірінші рет пайдаланған кезде (немесе техникалық қызмет көрсету немесе тазалаудан кейін бірінші рет пайдаланған кезде) сужылытқышты сумен толық толтырылғанға дейін қосуға болмайды. Сужылытқыштың бағын толтыру кезінде ауаны шығару үшін ыстық су шүмегін ашу керек. Бак сумен толғаннан кейін және шүмектен су аққаннан кейін шүмекті жабуға болады.
5. Суды жылыту кезінде кері сақтандырғыш

клапанның қысым шығару саңылауынан су келіп түсуі мүмкін. Бұл қалыпты құбылыс. Алайда үлкен ағып кету жағдайында техникалық қызмет көрсету мамандарымен байланысу керек. Қысым шығаратын саңылауды ешқандай жағдайда бұғаттауға болмайды; өзге жағдайда бұл сужылытқыштың істен шығуына әкелуі мүмкін.

6. Сақтандырғыш клапандағы қысым шығаратын саңылауға дренаж түтігін орнатып, су төгілген жағдайда оны канализацияға шығару керек. Қысым шығаратын саңылауға қосылған дренажды түтікше төмен қарай бағытталуы керек.
7. Сужылытқыштың ішіндегі судың тем

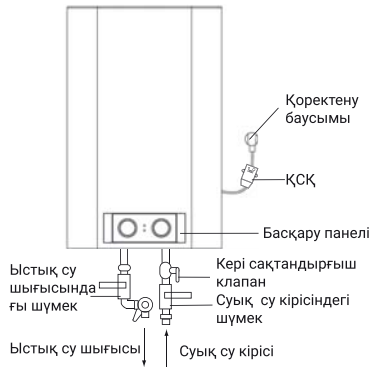

12-сур. Formax

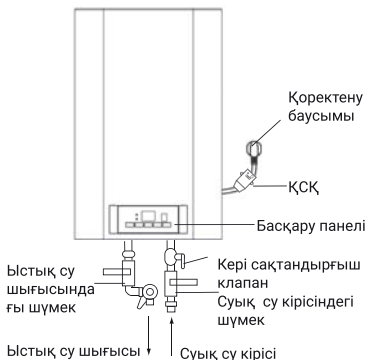

13-сур. Formax DL

пературасы 75 °C-қа жетуі мүмкін болғандықтан, ыстық су адам ағзасына түспеуі керек. Күйіп қалудың алдын алу үшін сіз араластырғыш шүмегінің көмегімен судың температурасын реттей аласыз.

8. Сужылытқыштан суды кері сақтандырғыш клапанның көмегімен ағызуға болады, бұл ретте сужылытқышқа суық су беруді жабады және сақтандырғыш клапандағы дренаждық тұтқаны ашады. Бұл ретте сужылытқыштан суды ағызу канализацияны бұру жүйесіне клапандағы дренажды саңылау арқылы жүзеге асырылуы тиіс (суды ағызған кезде араластырғышта ауаны шығару үшін ыстық су шүмегін ашыңыз).
9. Электр қоректендірудің икемді баусымы істен шыққан жағдайда оны өндіруші жеткізетін ұқсас баусымға ауыстыру керек. Ауыстыруды техникалық қызмет көрсету жөніндегі тәжірибелі мамандар жүзеге асыруы тиіс.
10. Сужылытқыш бөлшектерінің бірі зақымданған жағдайда жөндеуді жүзеге асыру үшін техникалық қызмет көрсету жөніндегі мамандармен байланысу қажет. Өндіруші жеткізетін қосалқы бөлшектерді ғана пайдалану керек.
11. Бұл құрылғы, олардың қауіпсіздігі үшін жауап беретін адамды көрсету немесе дұрыс нұсқау беру жағдайларын қоспағанда, физикалық немесе ақыл-ой қабілеттері шектеулі және дағдылары мен білімі жеткіліксіз адамдардың (балаларды қоса алғанда) пайдалануына арналмаған.

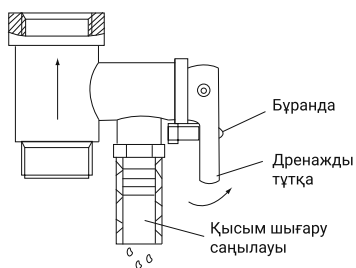

14-сур.

Күтім және техникалық қызмет көрсету

Уақыт өте корпусты жұмсақ шүберекпен немесе дымқыл ысқышпен сүрту керек. Сужылытқыштың ұзақ қызмет ету мерзімін қамтамасыз ету үшін пайдалануға берілгеннен кейін бір жылдан кейін техникалық қызмет көрсету ұсынылады. Техникалық қызмет көрсетуді білікті мамандар жүргізеді. Техникалық қызмет көрсету кезінде магний анодының тозуы, ТЭЖ-де қақтың болуы және бактың ішкі қуысында тұнбаның болуы тексеріледі. ТЭЖ-ғы қақты, сондай-ақ бак қуысы ішіндегі тұнбаны міндетті түрде алып тастау керек. Магний анодының шамадан тыс тозуы жағдайында – анодты ауыстыру керек. Анод тозған кезде (қалдық көлемі бастапқы көлемнің 30%-нан кем) су бар ыдысқа және жылыту элементіне кепілдік жарамсыз болады. Өндіруші ұсынған жинақтауыштар мен шығыс материалдарын пайдалануға жол беріледі. Бірінші техникалық қызмет көрсету кезінде сужылытқышты тексеру нәтижелері бойынша тұрақты, техникалық қызмет көрсету кезеңділігі белгіленеді, оны аспапты пайдаланудың барлық кезеңі ішінде ұстану қажет. Аспапты пайдалану мекенжайы өзгерген жағдайда, сондай-ақ кезекті техникалық қызмет көрсету нәтижесінде анықталған пайдалану шарттарының өзгерістері (су сапасы), техникалық қызмет көрсету мерзімділігі қайта қаралуы мүмкін. Бұл әрекеттер аспаптың қызмет ету мерзімін барынша ұзартуға мүмкіндік береді. Ерекше қатты суы бар аймақтарда мұндай тексеруді жиі жүргізу қажет болуы мүмкін. Бұл мақсатта маманнан немесе тікелей сумен жабдықтауды қамтамасыз ететін кәсіпорыннан тиісті ақпарат алу керек!

Техникалық сипаттамалары

Параметрлер / Модель	EWH 30 Formax	EWH 50 Formax	EWH 80 Formax	EWH 100 Formax
Көлемі, л	30/28	50/46	80/74	100/93
Номиналды қуаты, Вт	800/1200/2000			
Номиналды кернеуі, В~/Гц	230/50	230/50	230/50	230/50
Минималды қысымы, бар	0,8	0,8	0,8	0,8
Максималды қысымы*, бар	7,5	7,5	7,5	7,5
Судың максималды температурасы, °С	75	75	75	75
Электр тогымен зақымданудан қорғау	I сынып	I сынып	I сынып	I сынып
Ылғалдан қорғау	IPX4	IPX4	IPX4	IPX4
10 бастап 75 С дейін жылыту уақыты**, сағ.	1,19	1,99	3,18	3,98
Аспап өлшемдері (БхЕхТ), мм	344x545x359	344x825x359	454x729x469	454x879x469
Қаптама өлшемдері (БхЕхТ), мм	429x640x429	429x920x429	539x849x539	539x999x539
Салмағы (нетто/брутто), кг	16,7/18,5	23,0/25,2	28,1/30,9	32,1/36,0

* Максималды қысым кезінде артық қысымды сақтандырғыш клапан арқылы арылту басталады. Егер суқұбыр желісіндегі қысым 7,5 Бардан (номиналды жұмыс қысымы) асатын болса, төмендететін редукциялық клапанды орнату қажет.

** Жылыту уақыты толық жылыту қуатында көрсетілген және қоршаған ортаның мінсіз жағдайында есептелген.

Параметрлер / Модель	EWH 30 Formax DL	EWH 50 Formax DL	EWH 80 Formax DL	EWH 100 Formax DL
Көлемі, л	30/28	50/46	80/74	100/93
Номиналды қуаты, Вт	800/1200/2000			
Номиналды кернеуі, В~/Гц	230/50	230/50	230/50	230/50
Минималды қысымы, бар	0,8	0,8	0,8	0,8
Максималды қысымы*, бар	7,5	7,5	7,5	7,5
Судың максималды температурасы, °С	75	75	75	75
Электр тогымен зақымданудан қорғау	I сынып	I сынып	I сынып	I сынып
Ылғалдан қорғау	IPX4	IPX4	IPX4	IPX4
10 бастап 75 С дейін жылыту уақыты**, сағ.	1,19	1,99	3,18	3,98
Аспап өлшемдері (БхЕхТ), мм	344x545x359	344x825x359	454x729x469	454x879x469
Қаптама өлшемдері (БхЕхТ), мм	429x640x429	429x920x429	539x849x539	539x999x539
Салмағы (нетто/брутто), кг	17,0/18,8	23,1/25,3	28,2/31,9	32,2/36,1

* Максималды қысым кезінде артық қысымды сақтандырғыш клапан арқылы арылту басталады. Егер суқұбыр желісіндегі қысым 7,5 Бардан (номиналды жұмыс қысымы) асатын болса, төмендететін редукциялық клапанды орнату қажет.

** Жылыту уақыты толық жылыту қуатында көрсетілген және қоршаған ортаның мінсіз жағдайында есептелген.

Өндіруші өзгерістер енгізу құқығын өзіне қалдырады.

Ақаулықтарды жою

Істен шығулар	Себептер	Жою
Жылыту индикаторы сөндірулі	Температура реттегішінің істен шығуы	Жөндеу жұмыстарын жүргізу үшін техникалық қызмет көрсету мамандарына хабарласыңыз
Ыстық су шүмегінен су келіп түспейді	<ol style="list-style-type: none"> 1. Суқұбыр арқылы су беру тоқтатылды 2. Су қысымы тым төмен 3. Суқұбырдың кіріс шүмегі жабылды 	<ol style="list-style-type: none"> 1. Су берудің қайта басталуын күтіңіз 2. Су қысымы қайтадан көтерілген кезде сужылытқышты пайдаланыңыз 3. Суқұбырдың кіріс шүмегін ашыңыз
Судың температурасы рұқсат етілген деңгейден асады	Температураны реттеу жүйесінің істен шығуы	<ol style="list-style-type: none"> 1. Сужылытқышты желіден дереу ажырату қажет 2. Жөндеу жұмыстарын жүргізу үшін техникалық қызмет көрсету мамандарына хабарласыңыз
	Жылыту қосылмаған	<p>ON/OFF (қос./сөнд.) қуатты реттеу тұтқасын I күйіне ауыстырыңыз, жылыту температурасын арттырыңыз</p> <ol style="list-style-type: none"> 1. Сужылытқышты желіден ажыратыңыз 2. Ыстық су шүмегін ашып, су температурасы төмендегенше оны ашық ұстап, сужылытқышты салқындатыңыз 3. Қақпақты шешіңіз 4. Сақтандырғыш ажыратқыштың корпусындағы кішкене батырманы басыңыз 5. Қақпақты орнына қойып, аспапты қайтадан желіге қосыңыз 6. Егер ақаулық қайталанса, қызмет көрсету маманына жүгініңіз
Суды жылыту жоқ	Қорғаныс термобергіші іске қосылды	<ol style="list-style-type: none"> 1. Сервистік маманға жүгініңіз
	Жылыту элементі зақымдалған	Сервистік маманға жүгініңіз
	Ақаулы электрондық тақта	Сервистік маманға жүгініңіз
Судың ағып кетуі	Құбыр тығыздағышының ақаулығы	ЗамТығыздағышты ауыстырыңыз
Барлық индикация 10 секундтан артық жыпылықтайды	Сужылытқыштың жұмысында қателіктер болуы мүмкін	Сужылытқышты желіден ажыратып, қайтадан қосыңыз. Егер индикация 10 секундтан артық жыпылықтаса, қызмет көрсету маманына қоңырау шалыңыз



Назар аударыңыз!

ТЭЖ-та қақтың жинақталуы және ішкі бакта тұнбаның болуы сужылытқыштың істен шығуына әкелуі мүмкін және кепілдікті қызмет көрсетуден бас тарту үшін негіз болып табылады. Жүйелі техникалық қызмет көрсету алдын-алу шарасы болып табылады және кепілдік міндеттемелеріне кірмейді.

Термостат ақаулы болған және сужылытқыш қызып кеткен жағдайда,

жылытуды және электр энергиясын беруді бұғаттайтын автоматты сөндіру жүйесі іске қосылады.

Тыйым салынған көлемде ажыратқыштарды, розеткаларды және жарықтандыру аспаптарын орнатуға рұқсат етілмейді. Қорғаныс көлемінде ажыратқыштарды орнатуға тыйым салынады, алайда жерге түйікталған розеткаларды орнатуға болады.

Сужылытқышты судың шашырауы оған түспеуі үшін тыйым салынған көлемнен тыс орнату керек. Аспапты электр желісіне қосу көп полюсті ауыстырып-қосқыш, үзгіш немесе түйістіргіш арқылы жүзеге асырылуы тиіс.

Сужылытқыштың қауіпсіздігін қамтамасыз ету үшін қолайлы номиналды машина орнатылуы керек. Электр желісіне қосылу жерге тұйықтауды қамтуы тиіс. Жерге тұйықтауға арналған арнайы ағытпасы бар сужылытқыштың қоректендіру кабелінің ашасын тиісті жерге тұйықтағышы бар розеткаға ғана салу керек.

Жылыту температурасының реттегіші: кейбір модельдерде жылыту қуатын ауыстыру мүмкіндігі көзделген.

Сужылытқышты әрдайым желіге қосылған күйде ұстау ұсынылады, өйткені термостат белгіленген температураны ұстап тұру үшін қажет болған кезде ғана жылытуды қамтиды.

Суды ағызу

Сужылытқыштан суды толығымен ағызу керек, егер ол ұзақ уақыт пайдаланылмаса немесе ол орнатылған үйжайдың температурасы 0 °С-тан төмен түсуі мүмкін болса. Ағызуды сақтандырғыш клапанның көмегімен жүргізуге болады, осы ретте клапан соташығының астынан ағып кету орын алуы мүмкін. Ағызу үшін клапан мен төлке арасындағы шұрасы бар үштармақты көздеген жөн. Сужылытқыштан суды ағызу алдында мынаны ұмытпаңыз:

- сужылытқышты желіден ажырату;
- шұраны жабу;
- ыстық су шүмегін ашу.



Ешқандай жағдайда сужылытқыштың қақпағын оны электр желісінен ажыратпай шешпеңіз.

Тасымалдау және сақтау

Дайындаушының қаптамасындағы сужылытқыштарды көліктің тиісті түрінде қолданылатын жүктерді тасымалдау ережелеріне сәйкес жабық көліктің барлық түрлерімен тасымалдауға болады. Тасымалдау шарттары - минус 50 бастап плюс 50 °С дейінгі температурада және плюс 25 °С кезінде 80% дейінгі салыстырмалы ылғалдылықта. Тасымалдау кезінде көлік құралының ішінде сужылытқыштары бар қаптамалардың кез келген ықтимал соққыларын және орын ауыстыруын болдырмауы тиіс. Тасымалдау және текшелеп жинау қаптамада көрсетілген манипуляциялық белгілерге сәйкес

жүргізілуі тиіс. Сужылытқыштарды дайындаушының қаптамасында плюс 1 °С бастап плюс 40 °С дейін және 25 °С кезінде 80% дейінгі салыстырмалы ылғалдылықта сақтау шарттарында сақтау керек.

Кәдеге жарату

Қызмет мерзімі аяқталғаннан кейін сужылытқышты кәдеге жарату керек. Сужылытқышты кәдеге жарату туралы толық ақпаратты жергілікті билік органының өкілінен алуға болады.

Дайындалған күні

Дайындалған күні code-128-де шифрланған. Дайындалған күні келесідей анықталады:

SN XXXXXXX XXXX XXXXXX XXXXX
 └──────────┘ └──┘ └──────────┘ └──┘
 өндіріс айы мен жылы

Кепілдік

Құрамында су бар ыдысқа (баққа) кепілдік мерзімі 84 (сексен төрт) айды құрайды, бұйымның қалған элементтеріне – 24 (жиырма төрт) айды құрайды. Кепілдік қызмет көрсету кепілдік талонында көрсетілген кепілдік міндеттемелерге сәйкес жүргізіледі..

Пайдалану мерзімі

Аспапты пайдалану мерзімі орнату және пайдалану бойынша тиісті ережелер сақталған жағдайда 10 жылды құрайды.

Сертификаттау

Тауар Кеден одағының аумағында сертификатталған.

Тауар мына нормативтік құжаттар талаптарға сәйкес келеді:

КО ТР 004/2011 «Төмен вольтті жабдықтардың қауіпсіздігі туралы»

КО ТР 020/2011 «Техникалық құралдардың электрмагниттік үйлесімділігі»

Өндіруші: «WUNU Midea Kitchen and Bath Appliances Manufacturing Co., Ltd»,
Md Industry City Wanchun Road, Шығыс ауданы

Веда, УХу қаласы, Аньхой провинциясы,

Қытай. Импорттаушы: «HEVECO Construction»

ЖШС, Қазақстан Республикасы, 050056,

Алматы қ., Түрксіб ауданы, Жангелдин к сі,

341А үй. Дайындаушы аспаптың конструкториясына және сипаттамаларына өзгерістер

енгізу құқығын өзіне қалдырады.

Электролюкс - бұл AB Electrolux (жар.) лицензиясына сәйкес пайдаланылатын тіркелген сауда маркасы.

Electrolux is a registered trademark used under license from AB Electrolux (publ.).

Қытайда жасалған.

EWH Formax үшін электр қосылыстарының схемасы

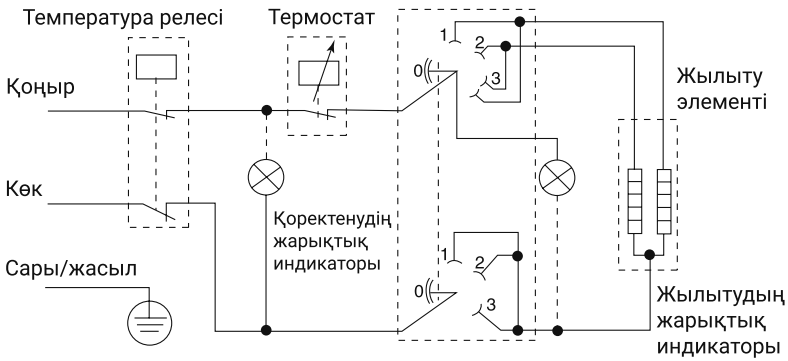

EWH Formax DL үшін электр қосылыстарының схемасы

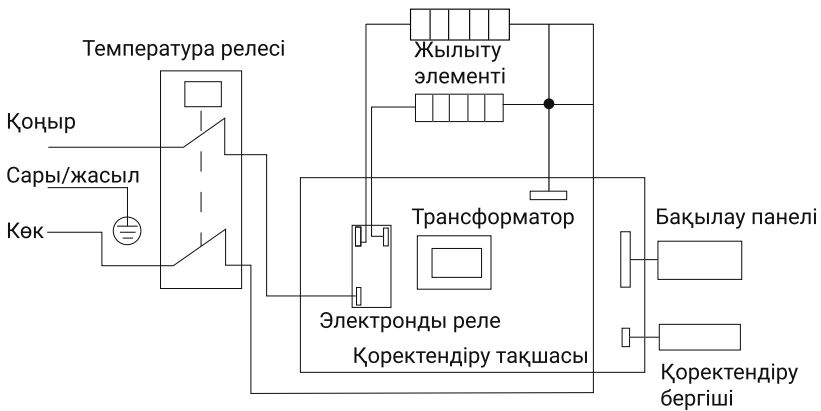

Габариттік өлшемдері

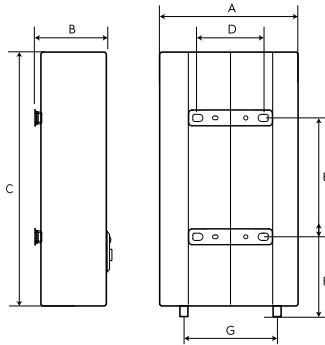

	EWH 30 Formax	EWH 50 Formax	EWH 80 Formax	EWH 100 Formax
A, MM	359	359	469	469
B, MM	359	359	466	466
C, MM	545	825	729	879
D, MM	196	196	196	196
E, MM	253	401	297	447
F, MM	174	172	281	278
G, MM	100	100	100	100

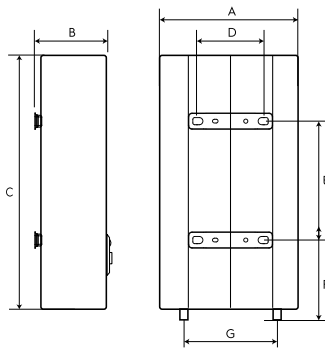

	EWH 30 Formax DL	EWH 50 Formax DL	EWH 80 Formax DL	EWH 100 Formax DL
A, MM	344	344	454	454
B, MM	359	359	466	466
C, MM	545	825	729	879
D, MM	196	196	196	196
E, MM	253	401	297	447
F, MM	174	172	281	278
G, MM	100	100	100	100

Гарантийный талон

Настоящий документ не ограничивает определенные законом права потребителей, но дополняет и уточняет оговоренные законом обязательства, предполагающие соглашение сторон либо договор.

Поздравляем вас с приобретением техники отличного качества

Убедительно просим вас во избежание недоразумений до установки/эксплуатации изделия внимательно изучить его инструкцию по эксплуатации.

В конструкцию, комплектацию или технологию изготовления изделия, с целью улучшения его технических характеристик, могут быть внесены изменения. Такие изменения вносятся без предварительного уведомления Покупателя и не влекут ответственность за изменению/улучшению ранее выпущенных изделий.

Дополнительную информацию об этом и других изделиях вы можете получить у Продавца или на нашем сайте в разделе Поддержка: www.home-comfort.ru/support.

Внешний вид и комплектность изделия

Тщательно проверьте внешний вид изделия и его комплектность, все претензии по внешнему виду и комплектности предъявляйте Продавцу при покупке изделия. Гарантийное обслуживание купленного вами прибора осуществляется через Продавца, специализированные сервисные центры или монтажную организацию, проводившую установку прибора (если изделие нуждается в специальной установке, подключении или сборке).

По всем вопросам, связанным с техобслуживанием изделия, обращайтесь в специализированные сервисные центры. Подробную информацию о сервисных центрах, уполномоченных осуществлять ремонт и техническое обслуживание изделия, можно получить на вышеуказанном сайте/почте.

Заполнение гарантийного талона

Внимательно ознакомьтесь с гарантийным талоном и проследите, чтобы он был правильно заполнен и имел штамп Продавца. При отсутствии штампа Продавца и даты продажи (либо кассового чека с датой продажи) гарантийный срок исчисляется с даты производства изделия. Запрещается вносить в гарантийный талон какие-либо изменения, а также стирать или переписывать указанные в нём данные. Гарантийный талон должен содержать: наименование и модель изделия, его серийный номер, дата продажи, а также имеется подпись уполномоченного лица и штамп Продавца.

В случае неисправности прибора по вине изготовителя обязательство по устранению неисправности будет возложено на уполномоченную изготовителем организацию. В данном случае покупатель вправе обратиться к Продавцу.

Ответственность за неисправность прибора, возникшую по вине организации, проводившей установку (монтаж) прибора возлагается на монтажную организацию. В данном случае необходимо обратиться к организации, проводившей установку (монтаж) прибора.

Для установки (подключения) изделия (если оно нуждается в специальной установке, подключении или сборке) рекомендуем обращаться в специализированные сервисные центры, где можете воспользоваться услугами квалифицированных специалистов. Продавец, уполномоченная изготовителем организация, импортер и изготовитель не несут ответственности за недостатки изделия, возникшие из-за его неправильной установки (подключения).

Область действия гарантии

Обслуживание в рамках предоставленной гарантии осуществляется только на территории стран СНГ и распространяется на изделия, купленные на этих территориях. Настоящая гарантия не дает права на возмещение и покрытие ущерба, произошедшего в результате переделки или регулировки изделия, без предварительного письменного согласия изготовителя, с целью приведения его в соответствие с национальными или местными техническими стандартами и нормами безопасности, действующими в

любой другой стране, кроме территории стран СНГ, где это изделие было первоначально продано.

Настоящая гарантия распространяется на производственные или конструкционные дефекты изделия

Выполнение ремонтных работ и замена дефектных деталей изделия специалистами уполномоченного сервисного центра производятся в сервисном центре или непосредственно у Покупателя (по усмотрению сервисного центра). Гарантийный ремонт изделия выполняется в срок не более 45 дней. В случае если во время устранения недостатков товара станет очевидным, что они не будут устранены в определённый соглашением Сторон срок, Стороны могут заключить соглашение о новом сроке устранения недостатков товара.

Гарантийный срок на комплектующие изделия (детали, которые могут быть сняты с изделия без применения каких-либо инструментов, т. е. ящики, полки, решётки, корзины, насадки, щётки, трубки, шланги и др. подобные комплектующие) составляет 3 (три) месяца. Гарантийный срок на новые комплектующие, установленные на изделие при гарантийном или платном ремонте, либо приобретенные отдельно от изделия, составляет 3 (три) месяца со дня выдачи отремонтированного изделия Покупателю, либо продажи последнему этих комплектующих.

НАСТОЯЩАЯ ГАРАНТИЯ НЕ РАСПРОСТРАНЯЕТСЯ НА:

- периодическое обслуживание и сервисное обслуживание изделия (чистку, замену фильтров);
- любые адаптации и изменения изделия, в т. ч. с целью усовершенствования и расширения обычной сферы его применения, которая указана в Инструкции по эксплуатации изделия, без предварительного письменного согласия изготовителя;
- аксессуары, входящие в комплект поставки.

НАСТОЯЩАЯ ГАРАНТИЯ НЕ ПРЕДОСТАВЛЯЕТСЯ В СЛУЧАЯХ, ЕСЛИ НЕДОСТАТОК В ТОВАРЕ ВОЗНИК В РЕЗУЛЬТАТЕ:

- использования изделия не по его прямому назначению, не в соответствии с его Инструкцией по эксплуатации, в том числе эксплуатации изделия с перегрузкой или совместно со вспомогательным оборудованием, не рекомендуемым Продавцом, уполномоченной изготовителем организацией, импортером, изготовителем;
- наличия на изделии механических повреждений (сколов, трещин и т. д.), воздействий на изделие чрезмерной силы, химически агрессивных веществ, высоких температур, повышенной влажности/запылённости, концентрированных паров, если что-либо из перечисленного стало причиной неисправности изделия;
- ремонта/наладки/инсталляции/адаптации/пуска изделия в эксплуатацию не уполномоченными на это организациями/лицами;
- неаккуратного обращения с устройством, ставшего причиной физических, либо косметических повреждений поверхности;
- если нарушены правила транспортировки/хранения/монтажа/эксплуатации;
- стихийных бедствий (пожар, наводнение и т. д.) и других причин, находящихся вне контроля Продавца, уполномоченной изготовителем организации, импортера, изготовителя и Покупателя, которые причинили вред изделию;
- неправильного подключения изделия к электрической или водопроводной сети, а также неисправностей (несоответствие рабочих параметров) электрической или водопроводной сети и прочих внешних сетей;
- дефектов, возникших вследствие попадания внутрь изделия посторонних предметов, жидкостей, кроме предусмотренных инструкцией по эксплуатации, насекомых и продуктов их жизнедеятельности и т. д.;
- необходимости замены ламп, фильтров, элементов питания, аккумуляторов, предохранителей, а также стеклянных/фарфоровых/матерчатых и перемещаемых вручную деталей и других дополнительных быстросоизнающихся/сменных деталей изделия, которые имеют собственный ограниченный период работоспособности, в связи с их естественным износом;

- дефектов системы, в которой изделие использовалось как элемент этой системы.

Общие условия гарантийного обслуживания водонагревательных приборов

Настоящая гарантия не предоставляется, если неисправности в водонагревательных приборах возникли в результате:

- замерзания или всего лишь однократного превышения максимально допустимого давления воды, указанного на заводской табличке с характеристиками водонагревательного прибора;
- эксплуатации без защитных устройств или устройств, не соответствующих техническим характеристикам водонагревательных приборов;
- использование коррозионно-активной воды;
- коррозии от электрохимической реакции, несвоевременного технического обслуживания водонагревательных приборов в соответствии с инструкцией по эксплуатации (в том числе: несоблюдение установленных инструкцией периодичности и сроков проведения технического обслуживания, в объеме, указанном в инструкции).

С момента подписания Покупателем Гарантийного талона считается, что:

- вся необходимая информация о купленном изделии и его потребительских свойствах предоставлена Покупателю в полном объеме, в соответствии с Законом «О защите прав потребителей»;
- Покупатель получил Инструкцию по эксплуатации купленного изделия и обслуживания / с особенностями эксплуатации купленного изделия

- Покупатель ознакомлен и согласен с условиями гарантийного обслуживания/особенностями эксплуатации купленного изделия;
- Покупатель претензий к внешнему виду/комплектности/

купленного изделия не имеет.

Покупатель:

Подпись:

Дата:

ИЗЫМАЕТСЯ МАСТЕРОМ ПРИ ОБСЛУЖИВАНИИ

ТАЛОН НА ГАРАНТИЙНОЕ ОБСЛУЖИВАНИЕ



Модель:
 Серийный номер:
 Дата покупки:
 Штамп продавца
 Дата пуска в эксплуатацию:
 Штамп организации, производившей пуск в эксплуатацию

ИЗЫМАЕТСЯ МАСТЕРОМ ПРИ ОБСЛУЖИВАНИИ

ТАЛОН НА ГАРАНТИЙНОЕ ОБСЛУЖИВАНИЕ



Модель:
 Серийный номер:
 Дата покупки:
 Штамп продавца
 Дата пуска в эксплуатацию:
 Штамп организации, производившей пуск в эксплуатацию

Ф.И.О. покупателя:.....

.....

Адрес:.....

.....

Телефон:.....

Код заказа:.....

Дата ремонта:.....

Сервис-центр:.....

Мастер:.....

Ф.И.О. покупателя:.....

.....

Адрес:.....

.....

Телефон:.....

Код заказа:.....

Дата ремонта:.....

Сервис-центр:.....

Мастер:.....

Проведение ТО / ТҚК өткізу

№ р/б п/п	Дата / Күні	Содержание работ / Жұмыстардың мазмұны	Подпись / Қолы	Печать / Мөрі
1				
2				
3				
4				
5				
6				
7				
8				
9				
10				
11				

Кепілдік талоны

Осы құжат тұтынушылардың заңмен белгіленген құқықтарын шектемейді, бірақ тараптардың келісімін не шартты кездейтін заңда көрсетілген міндеттемелерді толықтырады және нақтылайды.

Сізді жоғары сапалы техника сатып алуыңызбен

құттықтаймыз

Бұйымды орнату/пайдалану алдында түсініспеушіліктерді болдырмау үшін оның пайдалану жөніндегі нұсқаулығын мұқият зерделеуіңізді сұраймыз. Бұйымның конструкциясына, жинақталуына немесе дайындау технологиясына оның техникалық сипаттамаларын жақсарту мақсатында өзгерістер енгізілуі мүмкін. Мұндай өзгерістер Сатушы алушыны алдын ала хабардар етпей енгізіледі және бұрын шығарылған бұйымдарды өзгерту/жақсарту жөніндегі міндеттемелерге әкеп соқпайды.

Осы және басқа бұйымдар туралы қосымша ақпаратты Сатушыдан немесе біздің сайттан Қолдау бөлімінен ала аласыз: www.home-comfort.ru/support

Бұйымның сыртқы түрі мен жиынтықтылығы

Бұйымның сыртқы түрін және оның жиынтықтылығын мұқият тексеріңіз, бұйымды сатып алу кезінде Сатушыға сыртқы түрі мен жиынтықтылығы бойынша барлық талаптарды қоюыңыз. Сіз сатып алған аспапқа кепілдікті қызмет көрсету Сатушы, мамандандырылған сервистік орталықтар немесе аспапты орнатуды жүзеге асырған монтаж жасау ұйымы арқылы жүзеге асырылады (егер бұйым арнайы орнатуды, қосуды немесе құрастыруды қажет ететін болса).

Бұйымға техникалық қызмет көрсетуге байланысты барлық мәселелер бойынша мамандандырылған сервистік орталықтарға хабарласыңыз. Бұйымды жөндеуге және техникалық қызмет көрсетуге уәкілетті сервистік орталықтар туралы толық ақпаратты жоғарыда көрсетілген сайттан / поштадан алуға болады.

Кепілдік талонын толтыру

Кепілдік талонын мұқият қарап шығыңыз және оның дұрыс толтырылғанына және Сатушының мөртабаны бар екеніне көз жеткізіңіз. Сатушының мөртабаны және сату күні (не сату күні көрсетілген кассалық чек) болмаған кезде кепілдік мерзімі бұйым өндірілген күннен бастап есептеледі. Кепілдік талонына қандай да бір өзгерістер енгізуге, сондай-ақ онда көрсетілген деректерді өшіруге немесе қайта жазуға тыйым салынады. Кепілдік талонында: бұйымның атауы мен моделі, оның сериялық нөмірі, сату күні, сондай-ақ уәкілетті тұлғаның қолы және Сатушының мөртабаны болуы тиіс. Дайындаушының кінәсінен аспап ақаулы болған жағдайда, ақаулықты жою жөніндегі міндеттеме дайындаушы уәкілеттік берген ұйымға жүктеледі. Бұл жағдайда сатып алушы Сатушыға жүгінуге құқылы. Аспапты орнатуды (монтаж жасауды) жүргізген ұйымның кінәсінен туындаған аспаптың ақаулығы үшін жауапкершілік монтаж жасау ұйымына жүктеледі. Бұл жағдайда аспапты орнатуды (монтаж жасауды) жүзеге асыратын ұйымға хабарласу қажет. Бұйымды орнату (қосу) үшін (егер оған арнайы орнату, қосу немесе құрастыру қажет болса) білікті мамандардың қызметтерін пайдалана алатын мамандандырылған сервистік орталықтарға хабарласуы ұсынылады. Сатушы, дайындаушы уәкілеттік берген ұйым, импорттаушы және дайындаушы бұйымның дұрыс орнатылмауынан (қосылуынан) туындаған кемшіліктері үшін жауап бермейді.

Кепілдіктің қолданылу ауқымы

Берілген кепілдік шеңберінде қызмет көрсету тек ТМД елдерінің аумағында жүзеге асырылады және осы аумақтарда сатып алынған бұйымдарға қолданылады. Осы кепілдік бұйым бастапқыда сатылған ТМД елдерінің аумағынан басқа кез келген басқа елде қолданылатын ұлттық немесе жергілікті техникалық стандарттар мен қауіпсіздік нормаларына сәйкес келтіру мақсатында дайындаушының алдын ала жазбаша келісімінсіз бұйымды қайта өңдеу немесе реттеу нәтижесінде болған залалды өтеуге және жабуға құқық бермейді.

Осы кепілдік бұйымның өндірістік немесе конструкциялық ақауларына қолданылады

Жөндеу жұмыстарын орындау және бұйымның ақаулы бөлшектерін ауыстыру уәкілетті сервистік орталық мамандарымен сервистік орталықта немесе тікелей Сатып алушыда (сервистік орталықтың қалауы бойынша) жүргізіледі. Бұйымды кепілдік жөндеу 45 күннен аспайтын мерзімде орындалады. Егер тауардың кемшіліктерін жою кезінде олардың Тараптардың келісімінде белгіленген мерзімде жойылмайтыны айқын болған жағдайда, Тараптар тауардың кемшіліктерін жоюдың жаңа мерзімі туралы келісім жасасуы мүмкін. Жиынтықтаушы бұйымдарға кепілдік мерзімі (қандай да бір құралдарды, яғни жәшіктерді, сөрелерді, торларды, себеттерді, саптамаларды, шеткаларды, түтіктерді, шлангтарды және т.б. қолданбай бұйымнан алынуды мүмкін бөлшектер) 3 (үш) айды құрайды. Кепілдік немесе ақылы жөндеу кезінде бұйымға белгіленген не бұйымнан бөлек сатып алынған жаңа жиынтықтаушытардың кепілдік мерзімі жөнделген бұйымды Сатып алушыға берген не осы жиынтықтаушытарды соңғысына сатқан күннен бастап 3 (үш) айды құрайды.

ОСЫ КЕПІЛДІК МЫНАЛАРҒА ҚОЛДАНЫЛМАЙДЫ:

- бұйымға мерзімді қызмет көрсету және сервистік қызмет көрсету (тазалар, сүзгілерді ауыстыру);
- бұйымның кез келген бейімделуі мен өзгеруі, оның ішінде өндірушінің алдын ала жазбаша келісімінсіз бұйымды пайдалану жөніндегі нұсқаулықта көрсетілген оны қолданудың әдеттегі саласын жетілдіру және кеңейту мақсатында;
- жеткізілім жиынтығына кіретін аксессуарлар.

ЕГЕР ТАУАР КЕМШІЛІГІ ТӨМЕНДЕГІЛЕРДІҢ НӘТИЖЕСİNДЕ ПАЙДА БОЛҒАН ЖАҒДАЙЛАРДА ОСЫ КЕПІЛДІК БЕРІЛМЕЙДІ:

- бұйымды оның тікелей мақсатына, оның Пайдалану жөніндегі нұсқаулығына сәйкес емес, оның ішінде артық жүктемемен немесе Сатушы, дайындаушы уәкілеттік берген ұйым, импорттаушы, дайындаушы ұсынбаған қосалқы жабдықпен бірлесіп пайдалану;
- бұйымда механикалық зақымданулардың (кетіктердің, жарықтардың және т.б.) болуы, бұйымға шамадан тыс күштің, химиялық агрессивті заттардың, жоғары температураның, жоғары ылғалдылықтың/ шаңданудың, концентрацияланған булардың әсер етуі, егер жоғарыда аталғандардың кез келгені бұйымның дұрыс жұмыс істеуіне себеп болса;
- бұйымды жөндеу/баптау/инсталляциялау/бейімдеу/ пайдалануға іске қосу оған уәкілеттік берілмеген ұйымдармен/тұлғалармен жасалу;
- бетінің физикалық немесе косметикалық зақымдалуына себеп болған құрылғының ұқыпсыз пайдалану;
- егер тасымалдау/сақтау/монтаж жасау/пайдалану ережелері бұзылса;
- табиғи апаттар (өрт, су тасқыны және т. б.) және сатушының өндіруші уәкілеттік берген ұйымның, импорттаушының, өндірушінің және сатып алушының бақылауынан тыс басқа да себептер;
- бұйымның электр немесе су құбыры желісіне дұрыс қосылмауы, сондай-ақ электр немесе су құбыры желісінің және өзге де сыртқы желілердің ақаулары (жұмыс параметрлерінің сәйкес келмеуі);
- пайдалану жөніндегі нұсқаулықта көзделгеннен басқа, бұйымның ішіне бөгде заттардың, сұйықтықтардың, жәндіктер мен олардың тіршілік әрекетінің өнімдерінің және т.б. түсуі салдарынан туындаған ақаулар;
- шамдарды, сүзгілерді, қуат элементтерін, аккумуляторларды, сақтандырылғыштарды, сондай-ақ шыны/фарфор/матадан жасалған және қолмен жылжытылатын бөлшектерді және табиғи тозуына байланысты өзіндік жұмыс істеу мерзімі шектеулі басқа да қосымша тез тозатын/ауыстырылатын бұйым бөлшектерін ауыстыру қажеттілігі;
- бұйым осы жүйенің элементі ретінде пайдаланылған жүйенің ақаулары.

Сужылытқыш аспаптарға кепілдікті қызмет көрсетудің ерекше шарттары

Егер сужылытқыштардағы ақаулықтар мыналардың нәтижесінде пайда болса, бұл кепілдік берілмейді:

- қатып қалу немесе сужылытқыш аспаптың сипаттамалары бар зауыт тақтайшасында көрсетілген судың максималды рұқсат етілген қысымынан бір рет қана асыру;
- қорғаныс құрылғыларының пайдалану немесе сужылытқыш аспаптардың техникалық сипаттамаларына сәйкес келмейтін құрылғыларды пайдалану;
- коррозиялық-белсенді суды пайдалану;
- электрхимиялық реакциядан коррозия, пайдалану жөніндегі нұсқаулыққа сәйкес сужылытқыш аспаптарға уақтылы техникалық қызмет көрсетпеу (оның ішінде: нұсқаулықта белгіленген техникалық қызмет көрсету мерзімділігі мен мерзімдерін нұсқаулықта көрсетілген көлемде сақтамау).

Сатып алушы Кепілдік талонына қол қойған сәттен бастап:

- сатып алушы орыс тілінде сатып алынған бұйымның Пайдалану жөніндегі нұсқаулығын алды деп есептеледі және

- сатып алушы кепілдікті қызмет көрсету шарттарымен/сатып алынған бұйымды пайдалану ерекшеліктерімен танысты және келіседі;
- сатып алушының сатып алынған өнімнің сыртқы түріне/жиынтығына қатысты шағымдары жоқ.

Егер бұйымның жұмысы Сатып алушының қатысуымен тексерілсе, осы жерде атап өтіңіз.

Сатып алушының қолы: _____

Күні: _____

ҚЫЗМЕТ КӨРСЕТУ КЕЗІНДЕ ШЕБЕР АЛАДЫ

КЕПІЛДІК ҚЫЗМЕТ КӨРСЕТУ ТАЛОНЫ



Electrolux

Үлгі:

Сериялық нөмірі:

Сатып алу күні:

Сатушының мөртабаны:

Пайдалануға іске қосу күні:

Пайдалануға іске қосуды

жүзеге асырған ұйымның мөртабаны:

ҚЫЗМЕТ КӨРСЕТУ КЕЗІНДЕ ШЕБЕР АЛАДЫ

КЕПІЛДІК ҚЫЗМЕТ КӨРСЕТУ ТАЛОНЫ



Electrolux

Үлгі:

Сериялық нөмірі:

Сатып алу күні:

Сатушының мөртабаны:

Пайдалануға іске қосу күні:

Пайдалануға іске қосуды

жүзеге асырған ұйымның мөртабаны:

Сатып алушының ТА.Ә.....

.....

Мекенжайы:.....

.....

Телефоны:.....

Тапсырыс коды:

Жөндеу күні:.....

Қызмет көрсету орталығы:

Шебер:

Сатып алушының ТА.Ә.....

.....

Мекенжайы:.....

.....

Телефоны:

Тапсырыс коды:

Жөндеу күні:.....

Қызмет көрсету орталығы:

Шебер:



Электролюкс – зарегистрированная торговая марка, используемая в соответствии с лицензией AB Electrolux (публ.).

Электролюкс - AB Electrolux (көпш.) лицензиясына сәйкес қолданылатын тіркелген сауда белгісі.

Electrolux is a registered trademark used under license from AB Electrolux (publ).

В тексте и цифровых обозначениях инструкции могут быть допущены технические ошибки и опечатки. Изменения технических характеристик и ассортимента могут быть произведены без предварительного уведомления.

Нұсқаулықтың мәтіні мен цифрлық белгілеулерінде техникалық қателер мен қате басылулар жіберілуі мүмкін.

Техникалық сипаттамалар мен ассортиментке өзгерістер алдын ала ескертусіз жүргізілуі мүмкін.

CE EAC IPX4

